



UNIVERSIDAD NACIONAL PEDRO HENRIQUEZ UREÑA

DECANATO DE ESTUDIANTES

DEPARTAMENTO DE EDUCACION FISICA Y
DEPORTES

MEMORIAS

DE LAS COMPETENCIAS DEPORTIVAS

"XIX ANIVERSARIO UNPHU"
(Del 12 de Abril al 4 de Mayo de 1985)



"TODO AQUEL QUE TENGA ALGO QUE ENSEÑAR O APRENDER SERA BIEN RECIBIDO"

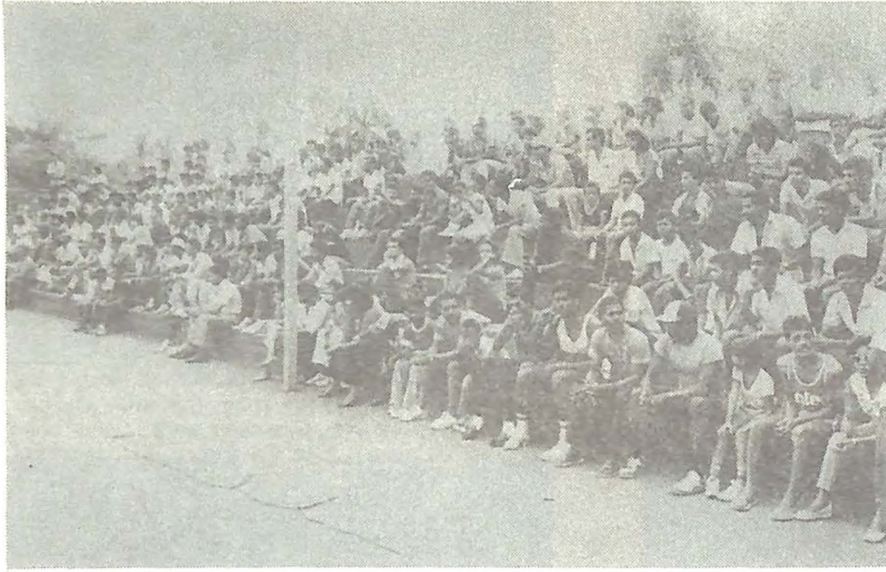

Parte del Público



Desfile del equipo de Voleibol femenino de la UNPHU

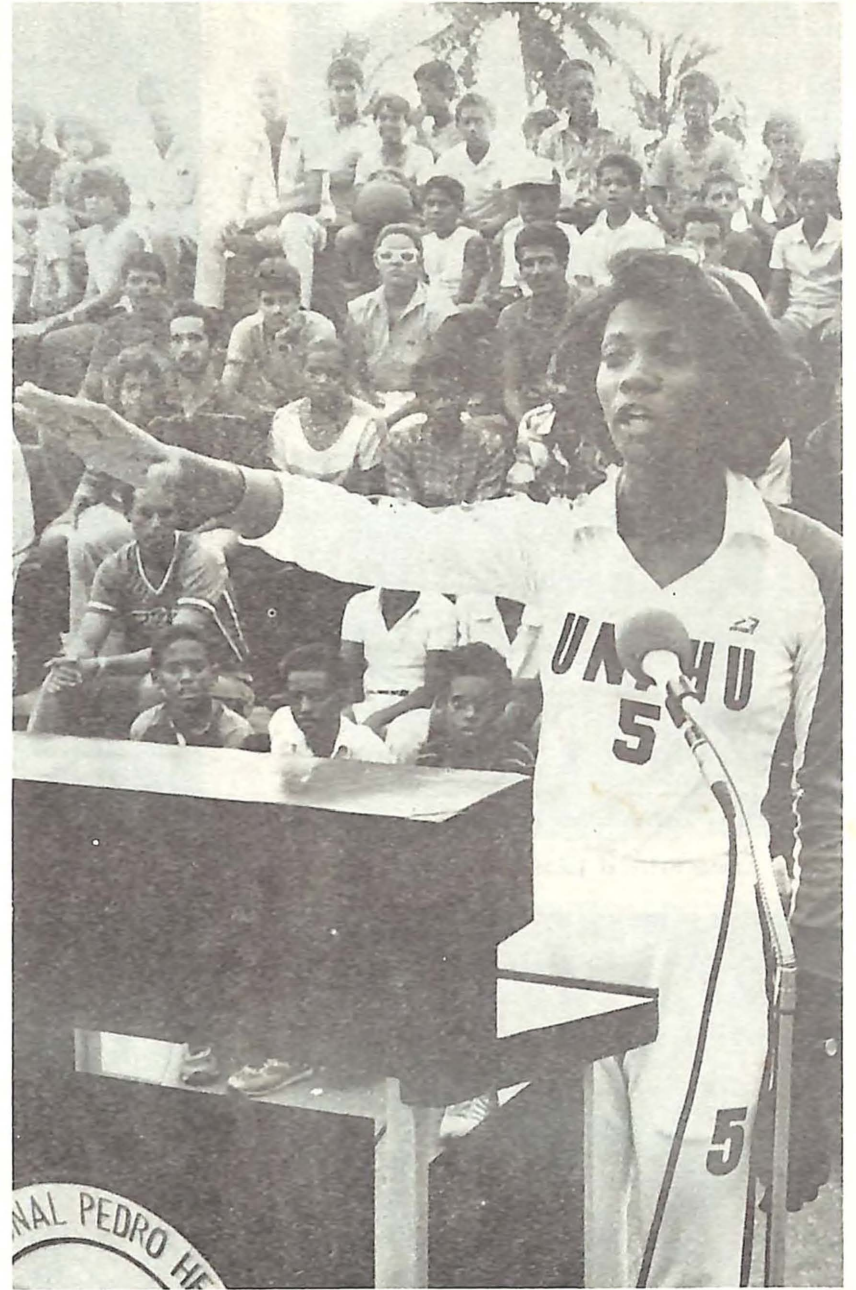

Juramento Deportivo por Ana Crisóstomo



Equipo de Voleibol Femenino de la UNPHU, Campeón Invicto. De izquierda a derecha en cuclilla Josefina Brito y Rosa Herrera. De Pie y en el mismo orden Profesor Rolando Miranda, Director Departamento Educación Física de la UNPHU, Nurys Zarzuela, Leocadia Pérez, Marfa Pepín, Carmen Hidalgo, Lily Mackinley, Ana Crisóstomo y Carmen de la Rosa.



Equipo de Ajedrez masculino de la UNPHU y la UMD



M. N. Miguel Peña, realiza la primera movida del Torneo de Ajedrez



Equipos de Ajedrez femenino de la UNPHU y la UASD



Equipo de Voleibol Femenino de la UASD



Equipo de Voleibol Masculino de la UMD



Equipo de Baloncesto Femenino de la UNPHU



Equipo de Baloncesto Femenino de O&M



Equipo de Rugby de Santo Domingo



Equipo de Rugby de la UASD



Equipo de Baloncesto Masculino de la UASD



Equipo de Baloncesto Masculino de O&M



Equipo de Baloncesto Masculino del Circulo Deportivo Militar



Equipo de Baloncesto Masculino de la UMD

El Departamento de Educación Física de la Universidad Nacional Pedro Henríquez Ureña (UNPHU), nuevamente al cumplirse un aniversario más de la fundación de nuestro Centro **Docente** organizó las competencias deportivas "XIX Aniversario UNPHU" donde participaron por primera vez estudiantes-atletas de 13 Universidades del país y de las Academias Militares de las Fuerzas Armadas.

Se compitió en 15 disciplinas y participaron más de mil estudiantes-atletas, lo que nos llenó de satisfacción haber compartido con todos ellos nuestras fiestas de aniversario.

Aquí presentamos los resultados técnicos de los diferentes eventos.

Esperamos reunirnos nuevamente en marzo-abril del próximo año 1986 cuando celebraremos los eventos deportivos - "XX Aniversario UNPHU".

PROF. ANGEL ROLANDO MIRANDA PEREZ
Director Dpto. Educación Física

UNIVERSIDAD NACIONAL PEDRO HENRIQUEZ UREÑA
Departamento de Educación Física
COMPETENCIAS DEPORTIVAS "XIX ANIVERSARIO UNPHU"

INAUGURACION

FECHA : Viernes 19 de Abril 1985
HORA : 4:00 P.M.
LUGAR : Complejo Deportivo UNPHU,
Campus II

C E R E M O N I A

- 1.- Desfile de los equipos.
- 2.- Enhestamiento de Banderas de las Instituciones participantes acorde a las notas del Himno Nacional interpretado por la Banda de Música de la Policía Nacional.
- 3.- Palabras del Dr. Próspero Mella Chavier, Vicerrector Administrativo de la UNPHU.
- 4.- Juramento Deportivo por la estudiante de la UNPHU, Ana Crisóstomo, elegida por la Asociación de Cronistas Deportivos de Santo Domingo como la Volibolista más destacada del año 1984.
- 5.- Saque de Honor por el Dr. Luis Montalvo, Presidente del Consejo Nacional de Educación Superior (CONES).
- 6.- Inicio del Torneo.

INSTITUCIONES PARTICIPANTES

1-	Universidad Autónoma de Santo Domingo	UASD
2-	Universidad Católica Madre y Maestra	UCMM
3-	Universidad Central del Este	UCE
4-	Instituto Tecnológico de Santo Domingo	INTEC
5-	Universidad Tecnológica de Santiago	UTESA
6-	Universidad O & M	O & M
7-	Universidad Mundial Dominicana	UMD
8-	Universidad Interamericana	UNI
9-	Universidad Tecnológica del Cibao	UTECI
10-	Universidad CDEP	CDEP
11-	Universidad Nordestana	UNNE
12-	Universidad APEC	UNAPEC
13-	Academias Militares de las Fuerzas Armadas	AMFA
14-	Universidad Nacional Pedro Henríquez Ureña	UNPHU

A J E D R E Z

-3-

Participantes

	<u>U N P H U</u>		<u>U C M M</u>		<u>I N T E C</u>
	<u>Masculino</u>	1	José M. Domínguez	1	Marino Fernández
1	Yuan Eu Liao	2	Armando Estrella	2	Johnny Durán
2	James Lewis	3	Agustín Pichardo	3	Juan C. Delgado
3	Julio E. Pérez	4	Eduardo Marrero	4	Sandre Méndez
4	José Rodríguez	5	Rafael García	5	Gustavo Espailat
5	Johnny Portorreal	6	Pedro Domínguez	6	Aristides Ureña
6	Eddy Escoto				
	<u>Femenino</u>		<u>Femenino</u>		<u>Femenino</u>
1	Isis Muñiz	1	Nelly Tavárez	1	María José Pareja
2	Margarita Santoni	2	Gloria Gómez	2	Sandra Jiménez
3	Mayra Guzmán	3	Vivian Gómez	3	Alzira Aponte
4	Sobeida Lebrón			4	Lilliam Reyes
	<u>U N N E</u>		<u>U C E</u>		
1	Francisco Cornelio	1	Francisco Manzueta		
2	Bernardo Núñez	2	Próspero Rodríguez		
3	Miguel Hernández	3	Santiago Ledesma		
4	Manuel Acosta	4	Paulino González		
5	Angel Pérez	5	Víctor Peña		

R E S U L T A D O S

Masculino

		1	2	3	4	5	TOTAL PUNTOS
1	U N P H U		2 1/2	3	4	4	13 1/2
2	I N T E C	1 1/2		2	3 1/2	4	11
3	U C M M	1	2		2	2	7
4	U N N E	0	1/2	2		2	4 1/2
5	U C E	0	0	2	2		4

Femenino

		1	2	3	TOTAL PUNTOS
1	U C M M		3	2	5
2	U N P H U	0		2	2
3	I N T E C	1	1		2

CONSEJO ATLETICO UNIVERSITARIO DOMINICANO

-C A U D O-

III CAMPEONATOS DEPORTIVOS UNIVERSITARIOS

COMPETENCIA DE ARCO Y FLECHA

(QUISQUEYA B-900)

(Dgo. 14 de Abril 1985)

(Campo de Tiro C.O.J.P.D.)

70 Mts.

			<u>Ptos.</u>
1	EDUARDO BOGAERT	UNPHU	205
2	José Bourdier	UCMM	181
3	José Luis Veras	UCE	169
4	Pedro Pérez	INTEC	81
5	Seio Yasuoka	UCE	45
6	Bárbara Hernández	UCMM	14
7	Ponce de León	UCE	10

50 Mts.

1	JOSE BOURDIER	UCMM	199
2	Eduardo Bogaert	UNPHU	198
3	José Luis Veras	UCE	169
4	Seio Yasuoka	UCE	108
5	Pédro Pérez	INTEC	88
6	Bárbara Hernández	UCMM	84
7	Ponce de León	UCE	44

30 Mts.

1	JOSÉ BOURDIER	UCMM	261
2	Eduardo Bogaert	UNPHU	246
3	José Luis Veras	UCE	228
4	Seio Yasuoka	UCE	203
5	Pedro Pérez	INTEC	127
6	Bárbara Hernández	UCMM	143
7	Ponce de León	UCE	111

TOTAL GENERAL

			<u>70 m.</u>	<u>50 m.</u>	<u>30 m.</u>	<u>TOTAL</u>
1	EDUARDO BOGAERT	UNPHU	205	198	246	649
2	José Bourdier	UCMM	181	199	261	641
3	José Luis Veras	UCE	169	169	228	566
4	Seio Yasuoka	UCE	45	108	203	356
5	Pedro Pérez	INTEC	81	88	127	296
6	Bárbara Hernández	UCMM	14	84	143	241
7	Ponce de León	UCE	10	44	111	161

B A L O N C E S T O

- 5 -

INSTITUCIONES PARTICIPANTES

1	Instituto Tecnológico de Santo Domingo	INTEC	M
2	Universidad O&M	O & M	M - F
3	Universidad Autónoma de Santo Domingo	UASD	M - F
4	Universidad Mundial Dominicana	U M D	M
5	Universidad Interamericana	U N I	M - F
6	Academias Militares de las Fuerzas Armadas y la Policía Nacional	AMFA	M
7	Universidad Nacional Pedro Henríquez Ureña	UNPHU	M - F

POSICION FINAL

<u>1</u>	<u>MASCULINO</u>		<u>FEMENINO</u>
1	I N T E C	1	O & M
2	O & M	2	U N P H U
3	U M D	3	U N I
4	U N P H U	4	U A S D
5	A M F A		
6	U A S D		
7	U N I		

RESULTADOS

Masculino

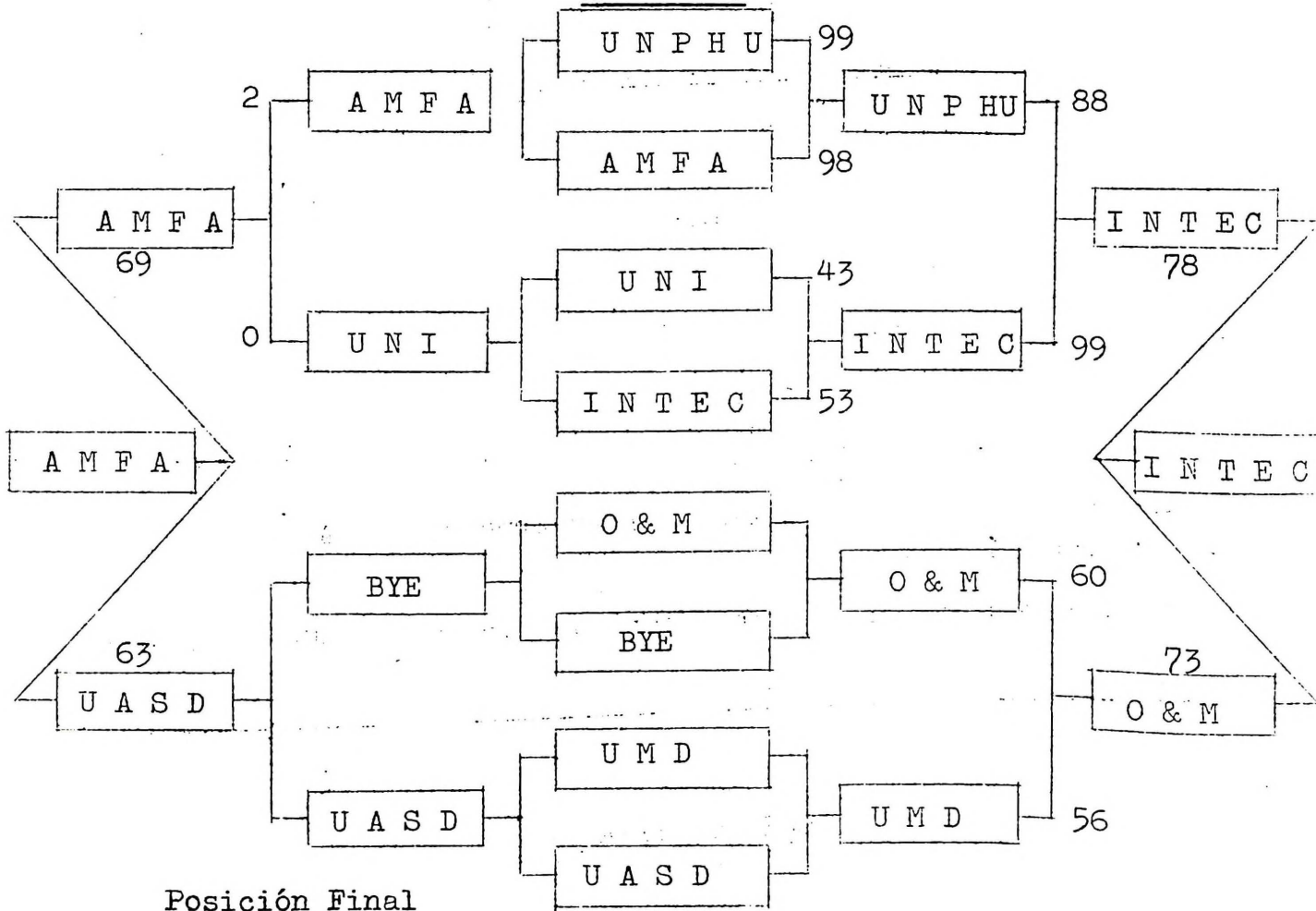

Posición Final

- 1.- INTEC
- 2.- O & M
- 3.- UMD
- 4.- UNPHU
- 5.- AMFA
- 6.- UASD
- 7.- UNI

Femenino

		1m				JUEGOS			PUNTOS		
		1	2	3	4	G	P	AVE	F	C	%
1	O & M	///	67-60	91-85	60-51	3	0	1000	218	196	+22
2	UNPHU	60-67	///	60-42	39-37	2	1	667	159	146	+13
3	UNI	85-91	42-60	///	63-58	1	2	333	190	209	-19
4	UASD	51-60	37-39	58-63	///	0	3	000	146	162	-16

ANOTACION INDIVIDUAL POR EQUIPO

MASCULINO

<u>I N T E C</u>	Nº	<u>O & M</u>	Nº
1.- Edgar Lugo	67	1.- Rudy Pérez	33
2.- Héctor Ramírez	37	2.- Roberto Matos	15
3.- Jerges Hernández	31	3.- Apolinar Andújar	13
4.- Onias Peralta	29	4.- Robert Rivera	12
5.- Miguel Angel Ruíz	19	5.- José Luis Rivera	11
6.- Félix Reyes	19	6.- Orlando Caminero	10
7.- Juan Lora	16	7.- Vicente Ortís	10
8.- Carlos Soto	5	8.- Luis Núñez	8
9.- José Luis Ripoll	4	9.- Salvador Rosario	9
10.- Luis Geráldino	2	10.- Marcos Méndez	6
11.- Pedro Segura	1	11.- Dario Suero	4
12.- Gilberto Cruz	0	12.- Alberto Méndez	4
13.- Ricardo Depradel	0	13.- Inés Pérez	2
14.- Franklin Fernández	0	14.- Wilton Santos	2
		15.- Carlos Roa	0

<u>U M D</u>	Nº	<u>U N P H U</u>	Nº
1.- Víctor de la Rosa	24	1.- Julian García	45
2.- Carlos Pérez	21	2.- Hugo Díaz	32
3.- Manuel Feliz	13	3.- Franklin Peña	25
4.- Jorge Luis Feliz	12	4.- José Mercedes	20
5.- Luis Arzeno	17	5.- Alvaro Coradin	16
6.- Andrés Núñez	9	6.- José Soriano	15
7.- Ricardo Ramón	6	7.- Iván Núñez	6
8.- Luis Abad	6	8.- Polibio Batista	4
9.- Jury Jimenez	6	9.- Carlos Sena	2
10.- Ricardo Herrera	2	10.- Fernando Puente	0
11.- Albis Núñez	0		

<u>A M F A</u>	Nº	<u>U A S D</u>	Nº
1.- Victoriano Valderas	28	1.- José Demorize	27
2.- Machuca Ortíz	19	2.- Miguel Cruzeta	25
3.- Roberto Acosta	18	3.- José Ramírez	19
4.- Rodríguez Ovalles	18	4.- Eugenio Caraballo	12
5.- Mateo Hernández	17	5.- José Gil	12
6.- Mateo Lantigua	15	6.- José Sueza	9
7.- Alba Simó	14	7.- Erwin Ortíz	7
8.- Báez Doris	13	8.- Ricardo González	6
9.- Castillo Medrano	7	9.- Víctor Méndez	5
10.- Natera Sepúlveda	4	10.- Manuel Alvarez	4
11.- Soufrond Velásquez	0	11.- Jaime Peña	0
12.- Sarra F. Herrera	0	12.- César Martínez	0
13.- Tomás González	0	13.- Freddy Pérez	0
		14.- Willian Leborg	0
		15.- Héctor Reynoso	0

U N I

1.- Dickson Román	15
2.- Carpio Medrano	11
3.- Raúl Berroa	10
4.- José Aponte	3
5.- Carlos Mejía	2
6.- Néelson Asencio	2
7.- Fortunato Matos	0
8.- Alberto Espinal	0

	<u>JJ</u>	<u>JG</u>	<u>JP</u>	<u>AVE</u>	<u>PF</u>	<u>PC</u>
1.- INTEC	3	3	0	1000	230	204
2.- O & M	2	1	1	500	133	134
3.- U M D	2	1	1	500	127	123
4.- UNPHU	2	1	1	500	187	197
5.- AMFA	2	1	1	500	167	162
6.- UASD	2	0	2	000	126	140
7.- U N I	1	0	1	000	43	53

<u>O & M</u>	<u>Nº</u>	<u>U N P H U</u>	<u>Nº</u>
1.- Amalia Florian	81	1.- Teresa Tejada	51
2.- Matilde Guerrero	54	2.- Nirrka Herrera	45
3.- Doris Echavarría	24	3.- Carmen Gómez	35
4.- Luisa King	12	4.- Elena Guerrero	20
5.- Isabel Martínez	10	5.- Susana Paulino	8
6.- Mercedes Rondón	8	6.- Jaqueline de León	0
7.- Carmen Florentino	7	7.- Aquilina Figueroa	0
8.- Irania Minalla	6		
9.- Luisa Domínguez	5		
10.- Maribel Mejía López	2		
11.- Lucy Martínez	2		
12.- Judith Quezada	0		
13.- Verónica Caro	0		
14.- Margarita Clemente	0		
15.- Xiomara Alcantara	0		
16.- Dorka Maldonado	0		
17.- Omaira González	0		
18.- Dinamarca Reynoso	0		
19.- Norma Zapata	0		
<u>U N I</u>	<u>Nº</u>	<u>U A S D</u>	<u>Nº</u>
1.- Griselda Mateo	68	1.- Silvia Espinal	43
2.- Casilda Clemente	45	2.- Maritza Calderón	33
3.- Sonia Aquino	19	3.- Sarah Lebrón	17
4.- Belkis Heredia	12	4.- Jovanny Cruz	15
5.- Lelis Pérez	12	5.- Ariadna Rodríguez	11
6.- Zenaida Suero	11	6.- Mayra Guerrero	10
7.- Nancy Wilmore	10	7.- Eugenia Arte	8
8.- Mary Cruz Feliz	8	8.- Sandra Gómez	7
9.- Josefina Polanco	5	9.- Blanca Guerrero	2
10.- Josefina Ramírez	0	10.- Malena Tapia	0
11.- Delfina Fernández	0	11.- Iris Caro	0
12.- Flor Berroa	0	12.- Belkis Mañón	0
13.- Ruth Modesto	0	13.- Belkis Pimentel	0
14.- Rosa Guerrero	0	14.- Cristina Montilla	0

Anotación Individual por Equipo

Masculino

1-	Edgar Lugo	INTEC	67
2-	Julián García	UNPHU	45
3-	Hector Ramírez	INTEC	37
4-	Rudy Pérez	O & M	33
5-	Hugo Díaz	UNPHU	32
6-	Jerges Hernández	INTEC	31
7-	Onias Peralta	INTEC	29
8-	Victoriano Valderas	AMFA	28
9-	José Demorize	UASD	27
10-	Franklin Peña	UNPHU	25
11-	Miguel Cruzeta	UASD	25
12-	Víctor de la Rosa	UMD	24
13-	Carlos Pérez	UMD	21
14-	José Mercedes	UNPHU	20
15-	Miguel Angel Ruíz	INTEC	19

Femenino

1-	Amelia Florian	O & M	88
2-	Gridelda Mateo	UNI	68
3-	Matilde Guerrero	O & M	54
4-	Teresa Tejeda	UNPHU	51
5-	Niurka Herrera	UNPHU	45
6-	Casilda Clemente	UNI	45
7-	Silvia Espinal	UASD	43
8-	Carmen Gómez	UNPHU	35
9-	Maritza Calderón	UASD	33
10-	Doris Echevarría	O & M	24

TORNEO INTRAMUROS DE FUTBOL DE SALON 1985

Nomina de Equipos

INGENIERIA

- 1.- F. Araujo
- 2.- M. A. Domínguez
- 3.- M. Franco
- 4.- J. Canales
- 5.- J. Quezada
- 6.- H. Tavárez
- 7.- B. Garip
- 8.- J. Ricardo

MEDICINA

- 1.- J. Fernández
- 2.- R. Méndez
- 3.- R. Quijada
- 4.- Y. Tafur
- 5.- A. Valdivieso
- 6.- A. Russo
- 7.- A. Parvas
- 8.- N. Frnaco
- 9.- D. Barahona
- 10.- J. Torreira

ECONOMIA

- 1.- J. De Román
- 2.- J. Rodríguez
- 3.- D. Viyella
- 4.- E. Martínez
- 5.- J. Gonzalez
- 6.- S. Cuadra
- 7.- F. Morel
- 8.- M. Fernández
- 9.- C. García

DERECHO

- 1.- J. Pérez
- 2.- M. Beras Goico
- 3.- A. Gutierrez
- 4.- H. Cabral
- 5.- J. Rivas
- 6.- E. Martínez
- 7.- G. Garnier

RESULTADOS Y POSICION FINAL

		1	2	3	4	JG	JE	JP	GF	GC	PTOS.
1	INGENIERIA		0-1 4-1	1-0 1-0	1-0 1-0	6	0	0	9	1	12
2	MEDICINA	1-0 1-4		1-2 1-0	1-0 9-2	3	0	3	13	9	6
3	DERECHO	0-1 0-1	2-1 0-1		0-8 1-0	2	0	4	3	12	4
4	ECONOMIA	0-1 0-1	0-1 2-9	8-0 0-1		1	0	5	10	13	2

GOLEADORES

	GOLES
1.- R. Quijada (M)	10
2.- J. De Ramón (E)	8
2.- M. A. Domínguez (I)	8
4.- A. Gutierrez (D)	3
4.- Y. Tafur (M)	2
6.- H. Tavarez (I)	1
6.- N. Franco (I)	1
6.- M. Fernández (E)	1
6.- C. García (E)	1

TORNEO FUTBOL DE SALON CAUDO

		1	2	3	JJ	JG	JE	JP	GF	GC	PTOS.
1	U C M M	///	5 - 1	2 - 2	2	1	1	0	7	3	3
2	U C E	1 - 5	///	4 - 3	2	1	0	1	5	8	2
3	I N T E C	2 - 2	3 - 4	///	2	0	1	1	5	6	1

MEJORES GOLEADORES

Enrique de la Cruz UCMM 3
 Rodolfo Rodríguez UCMM 3
 Máximo Ferreti INTEC 3
 Gabriel Albin UCE 2

TORNEO FUTBOL DE SALON "XIX ANIVERSARIO UNPHU"

		1	2	3	JJ	JG	JE	JP	GF	GC	PTOS.
1	UMD-MOCA	///	5 - 2	12 - 1	2	2	0	0	17	3	4
2	U N P H U	2 - 5	///	1 - 0	2	1	0	1	3	5	2
3	U N I	1 - 12	0 - 1	///	2	0	0	2	1	13	0

MEJORES GOLEADORES

Manuel Cruz UMD-MOCA 7
 Roberto Bidó UMD-MOCA 4
 Juan Fernández UMD-MOCA 3
 Carlos Zapata UMD-MOCA 2
 Juan Luciano UMD-MOCA 1
 Miguel A. Domínguez UNPHU 1
 Humberto Tavares UNPHU 1
 Alberto Marte UNI 1

UMD - MOCA

Nery Camacho
 Herminia Padrón
 José Pichardo
 Martín Camilo

U N P H U

José Rivas
 Feliciano Morel
 John Pérez
 Juan Fco. Villar

U N I

Carlos de la Cruz
 Pedro Núñez
 Andrés Solís
 Jorge Luis Ramírez

JUDO

El Judo en la Universidad Nacional Pedro Henríquez Ureña (UNPHU) es toda una tradición. Por sus aulas han pasado judokas de la categoría de Oscar Kidd, Radhames Lora, Hugo Villanueva, Leandro Villanueva, Juan Ml. González, Yuji Matzunaga y José Ortiz Kidd.

La UNPHU siempre ha propiciado eventos invitacionales siendo quizás la Institución de Educación Superior que más ha contribuido al desarrollo de ésta disciplina siempre con la colaboración de la Federación Dominicana de Judo en todas sus etapas.

Este año de 1985, con motivo del Año de la Juventud, hemos celebrado la "I Copa de Judo UNPHU" donde participaron atletas de siete Universidades del país. Esta copa la hemos institucionalizado y la UNPHU la organizará todos los años. La "II Copa de Judo UNPHU" será celebrada el domingo 13 de Abril de 1986, hasta entonces.

PROF. ANGEL ROLANDO MIRANDA PEREZ
Director Dpto. Educación Física

"AÑO DE LA JUVENTUD"
"I COPA DE JUDO UNPHU"

FECHA : Domingo 21 de Abril 1985
HORA : 10:00 A.M.
LUGAR : Centro Obrero, Villa Francisca

DIRECCION TECNICA : Federación Dominicana de Judo

Ing. Jaime Casanova
Ing. Juan Chalas
Ing. Agrón. Radhâmes Lora
Roberto Lluveres

INSTITUCIONES PARTICIPANTES

1.- Universidad Autónoma de Santo Domingo	U A S D
2.- Universidad Mundial Dominicana	U M D
3.- Universidad Tecnológica del Cibao	U T E C I
4.- Universidad APEC	U N A P E C
5.- Universidad Católica Madre y Maestra	U C M M
6.- Universidad Central del Este	U C E
7.- Universidad Nacional Pedro Henríquez Ureña	U N P H U

NOMINA DE EQUIPOS

<u>U A S D</u>	<u>CATEGORIA</u>	<u>MATRICULA</u>
1.- Rafael Rivera	55 Kg.	85-9918
2.- José Raposo	60 Kg.	85-1177
3.- Harry Smith	65 Kg.	84-6168
4.- Simón Arias	71 Kg.	76-6226
5.- Néelson Brioso	78 Kg.	
6.- Víctor Nova	95 Kg.	82-1529
7.- José Llobregat	Abierta	78-0837
<u>U M D</u>		
(Masc.)		
1.- Roberto Genao	55 Kg.	82-1295
2.- Terushige Hirumitsu	65 Kg.	81-2029
3.- Ciro Pérez	71 Kg.	82-2252
4.- Luis Adams	86 Kg.	84-0117
5.- Víctor Núñez	78 Kg.	82-5531
(Fem.)		
1.- María Fernández	52 Kg.	82-1020
<u>U T E C I</u>		
(Masc.)		
1.- Alberto Henríquez	55 Kg.	
2.- Marino Suárez	65 Kg.	
3.- Manuel Suárez	71 Kg.	
4.- Euclides Valdéz	78 Kg.	
5.- Julio Medrano	86 Kg.	
6.- José Luis Reyes	95 Kg.	
(Fem.)		
1.- Matilde Castillo	47 Kg.	84-1120
2.- Gelen de León	47 Kg.	85-0304
3.- Elena Gómez	52 Kg.	85-0102
4.- Maritza Rodríguez	63 Kg.	85-0144
5.- Andrea Hernández	72 Kg.	85-0402

U N A P E C

1.-	Jorge Hensem	65 Kg.	84-0657
2.-	Jaime Hernández	71 Kg.	84-0547
3.-	Gustavo Torreira	78 Kg.	82-0342
4.-	Jhonny Risk	-95 Kg.	85-0327
5.-	Jhon Adams	+95 Kg.	81-0422

U C E

1.-	José Brea	71 Kg.	
-----	-----------	--------	--

U C M M

1.-	Angel Violet	60 Kg.	
2.-	José Salce	71 Kg.	
3.-	Domingo Batista	78 Kg.	
4.-	Carlos Martínez	+95 Kg.	

U N P H U

(Masc.)

1.-	Cecilio Ceballos	55 Kg.	83-0113
2.-	Julio Lara	60 Kg.	84-1864
3.-	Eker Raposo	65 Kg.	84-0444
4.-	Joaquín Mejía	71 Kg.	83-1606
5.-	Socrates Cuello	78 Kg.	83-0655
6.-	Juan Ubiera	78 Kg.	81-0363
7.-	Néstor Matos	+95 Kg.	83-1595

U N P H U

(Fem.)

1.-	Yuderkis Mercado	63 Kg.	84-0481
2.-	Evelyn Adams	72 Kg.	82-1394

R E S U L T A D O S

Cat. 55 Kilos

			1	2	3	4	TOTAL
1	Roberto Genao	U M D	///	7	10	10	27
2	Alberto Henríquez	UTECI	0	///	1	10	11
3	Rafael Rivera	U A S D	0	0	///	10	10
4	Cecilio Ceballos	U N P H U	0	0	0	///	0

Cat. 60 Kilos

			1	2	3	TOTAL
1	José Raposo	U A S D	///	10	10	20
2	Julio Lara	UNPHU	0	///	7	7
3	Angel Vialet	U C M M	0	0	///	0

Cat. 65 Kilos

			1	2	3	4	5	TOTAL
1	Harry Smith	U A S D	///	5	1	3	10	19
2	Terushige Hiromitsu	U M D	0	///	1	3	10	14
3	Eker Raposo	UNPHU	0	0	///	3	10	13
4	Marino Suárez	UTECI	0	0	0	///	10	10
5	Jorge Hensen	UNAPEC	0	0	0	0	///	0

Cat. 71 Kilos

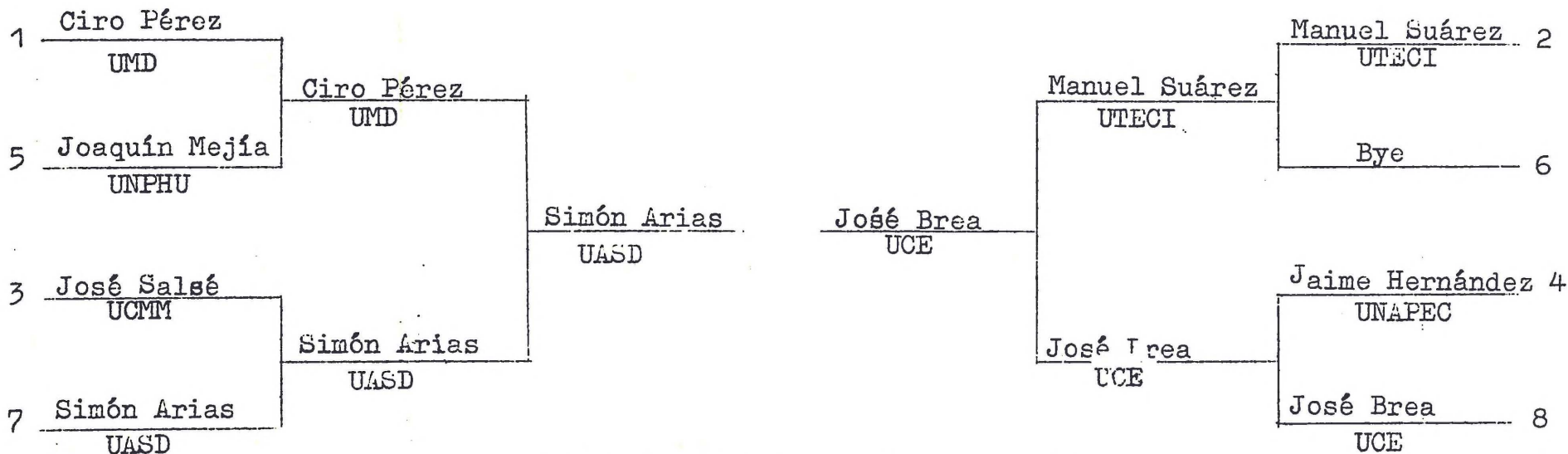

```

*****
*
* 1 José Brea      U C E
* 2 Simón Arias   U A S D
* 3  Ciro Pérez   U M D
* 4 Jaime Hernández U N A P E C
*
*****
    
```

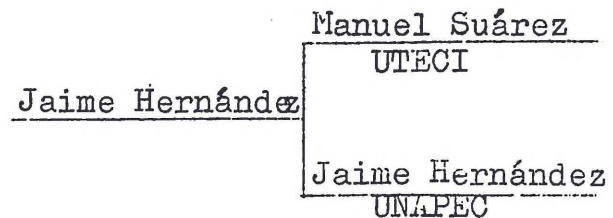
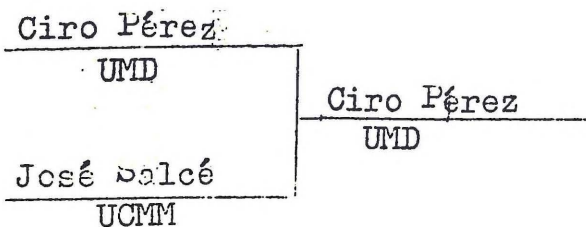

Cat. 78 Kilos

			1	2	3	4	5	6	TOTAL
1	Euclides Valdéz	UTECEI	///	10	10	10	10	10	50
2	Gustavo Torreira	UNAPEC	0	///	0	10	10	10	30
3	Sócrates Cuello	UNPHU	0	0	///	10	7	10	27
4	Nélsen Brioso	UASD	0	0	0	///	10	10	20
5	Domingo Batista	UCMM	0	0	0	0	///	10	10
6	Víctor Núñez	UMD	0	0	0	0	0	///	0

Cat. 86 Kilos

			1	2	TOTAL
1	Luis Adams	U M D	///	10	10
2	Julio Medrano	U T E C I	0	///	0

Cat. -95 Kilos

			1	2	3	4	TOTAL
1	José Luis Reyes	UTECEI	///	10	10	10	30
2	Víctor Nova	UASD	0	///	10	10	20
3	Juan Ubiera	UNPHU	0	0	///	10	10
4	Johnny Risk	UNAPEC	0	0	0	///	0

Cat. +95 Kilos

			1	2	3	TOTAL
1	John Adams	UNAPEC	///	10	10	20
2	Carlos Martínez	UCMM	0	///	10	10
3	Néstor Matos	UNPHU	0	0	///	0

A B I E R T A

			1	2	3	4	5	6	TOTAL
1	John Adams	UNAPEC	10	10	10	10	10	10	50
2	Luis Adams	U M D	0	10	10	10	10	10	40
3	José Llobregat	U A S D	0	0	10	10	10	10	30
4	Néstor Matos	UNPHU	0	0	0	10	10	10	20
5	José Luis Reyss	UTECEI	0	0	0	0	10	10	10
6	Carlos Martínez	UCMM	0	0	0	0	0	0	0

RESULTADOS FEMENINO

Cat. 47 Kilos

			1	2	TOTAL
1	Matilde Castillo	UTECEI	5	0	5
2	Gelen De León	UTECEI	0	0	0

Cat. 52 Kilos

			1	2	TOTAL
1	Elena Gómez	UTECEI	10	0	10
2	María Fernández	U M D	0	0	0

Cat. 63 Kilos

			1	2	TOTAL
1	Maritza Rodríguez	UTECEI	3	0	3
2	Yuderkis Mercado	UNPHU	0	0	0

Cat. 72 Kilos

			1	2	TOTAL
1	Evelyn Adams	UNPHU	5	0	5
2	Andrea Hernández	UTECEI	0	0	0

MEDALLAS Y PUNTUACION

CATEGORIA	M E D A L L A S			P U N T U A C I O N						
	O R O	PLATA	BRONCE	U A S D	U M D	U T E C I	U N A P E C	U N P H U	U C E	U C M M
1 55 Kilos	U M D	U T E C I	U A S D	3	10	5	-	-	-	-
2 60 Kilos	U A S D	U N P H U	U C M M	10	-	-	-	5	-	3
3 65 Kilos	U A S D	U M D	U N P H U	10	5	-	-	3	-	-
4 71 Kilos	U C E	U A S D	U M D U N A P E C	5	3	-	3	-	10	-
5 78 Kilos	U T E C I	U N A P E C	U N P H U	-	-	10	5	3	-	-
6 86 Kilos	U M D	U T E C I	-	-	10	5	-	-	-	-
7 95 Kilos	U T E C I	U A S D	U N P H U	5	-	10	-	3	-	-
8 +95 Kilos	U N A P E C	U C M M	U N P H U	-	5	-	10	3	-	-
9 ABIERTA	U N A P E C	U M D	U A S D	3	5	-	10	-	-	-
T O T A L E S				36	33	30	28	17	10	8

CUADRO DE MEDALLAS Y PUNTUACION

		<u>ORO</u>	<u>PLATA</u>	<u>BRONCE</u>	<u>TOTAL</u>	<u>PUNTOS</u>
1.-	U A S D	2	2	2	6	36
2.-	U M D	2	2	1	5	33
3.-	U T E C I	2	2	0	4	30
4.-	U N A P E C	2	1	1	4	28
5.-	U N P H U	0	1	4	5	17
6.-	U C E	1	0	0	1	10
7.-	U C M M	0	1	1	2	8

REPUBLICA DOMINICANA

VS.

PUERTO RICO

Competidor Blanco (Shiro)

Competidor Rojo (AKA)

PUNTOS

	1	Francisco Lora U N P H U	1
No-Kashi	E	Antonio Vólquez U A S D	2
	0	Luis Beltré C D E P	3
	1	Máximo Núñez U C M M	4
No-Kashi	1/2	Angel Acosta U C M M	5

Antonio Vólquez
U A S D

	1	Antonio Rosa	1/2	No-Kashi
	2	Joşe Ramos	0	
	3	Nélson Vásquez	1	No-Kashi
	4	Jaime Paris	3	No-Kashi
	5	Roberto González	0	

Antonio Rosa

COMPETENCIA INDIVIDUAL DE KARATE

REPUBLICA DOMINICANA

PUERTO RICO

	IPPON		IPPON
1- Francisco Lora UNPHU	2	1- Rafael León	3
2- Zacarias Martes CDEP	2 1/2	2- José Ramos	1/2
3- Angel Acosta UCMM	3	3- Jaime Paris	2

NO-KASHI

7 1/2	5 1/2
REP. DOM.	PUERTO RICO

PERSONAL TECNICO

Rafael Medina	Arbitro
Pedro Franco	Juez
Leopoldo Taveras	Anotador
Omar Abréu	Cronometrista

NATAACION

FECHA : Sábado 13 de Abril 1985

HORA : 1era. Jornada : 9:00 A.M.
2da. Jornada : 3:00 P.M.

LUGAR : Piscina Olímpica
Centro Olímpico Juan Pablo Duarte

INSTITUCIONES PARTICIPANTES

Universidad Católica Madre y Maestra UCMM

Universidad Nacional Pedro Henríquez Ureña UNPHU

Universidad APEC UNAPEC

OFICIALES

<u>JUEZ ARBITRO:</u>	Luis Tejeda Ing. Efialto Castillo	A.N.D.N. F.D.N.A.
<u>JUECES DE NADO:</u>	Mary Carmen de Vilalta Melania de Miguel	NACO-UNAPEC C.A.H.
<u>JUEZ DE VUELTA:</u>	María E. de Cochón	C.E.
<u>JEFE DE CRONOMETRISTA:</u>	Rafael Tavárez Prof. Alfredo Coss Lic. Evalina Estrella Nery Rodríguez	UNAPEC UNAPEC UNAPEC NACO
<u>OFICIAL MAYOR:</u>	Hector Peralta Maritza de Aquino	C.P.S.D. C.A.H.
<u>JUEZ DE SALIDA:</u>	Ing. Vinicio Mata Nery Rodríguez	UNPHU NACO
<u>COMPUTOS-ESTADISTICAS:</u>	David Tejeda Rafaela de Mata Augusto García Luis E. Díaz Fausto Gozález Prof. Rolando Miranda	UNAPEC UNPHU C.E. UNPHU UNAPEC UNPHU
<u>TECNICOS DE MAQUINA DE CRONOMETRAJE:</u>	Juan Caro Danilo Santiago	SEDEFIR SEDEFIR
<u>DIRECTOR TECNICO:</u>	Prof. William Burgos	UNAPEC

<u>CRONOMETRISTAS:</u>	Lucrecia Rodríguez	UNAPEC	84-3696
	Yira Jáquez	UNAPEC	85-1582
	Natalia Hidalgo	UNPHU	84-0794
	Annerys Lora	UNPHU	84-1837
	Andrés Andino		
	Amaury Basilis M.	UNPHU	84-1919
	Eddy Peña Mieses	UNPHU	84-1914
	Semión Ramírez	UNPHU	84-1924
	Modesto Blanchard G.	UNPHU	84-0299
	Fausto Ogando	UNPHU	84-2067
	Goerge Daniel Hernández	UNPHU	83-2346
	José A. Durán	UNPHU	84-1920
	José Jiménez	UNPHU	84-2044
	Baneza Beltre	UNPHU	84-1831
	Vicente Estrella	UNPHU	84-1855
	Yernot Winder	UNPHU	84-1899
	Reynaldo Núñez	UNAPEC	81-0376
	Wilson Reyes	UNAPEC	85-0299
	Lucy Elizabeth Rodríguez	UNAPEC	84-1487
	Fausto González	UNAPEC	85-0279
	Félix de la Cruz	UNAPEC	85-0793
	Manuel Rosario	UASD	84-6190
	Yannis Terrero Sánchez	UNAPEC	84-0481
	Jesús María Ferreira	UNAPEC	84-0515
	Javier Gómez	UNAPEC	
	Eddy Romero	UNPHU	84-0927
	Mayra Estévez	UNAPEC	84-0544
	José Labort	UNAPEC	84-1094
	Carmen Suárez	UNAPEC	85-0197
	Juana Rodríguez	UASD	
	Juán Vásquez	UNPHU	84-1898
	Elaine Cordero	UNAPEC	82-0655
	Noemí Morales	UNAPEC	83-0232

PARTICIPANTES

UCMM

- 1- Ernesto Abreu
- 2- José Cochón
- 3- Arturo Batista
- 4- Eduardo Verdeja
- 5- Francisco Rosríguez
- 6- Rafael Rodríguez
- 7- José Ml. Estrada
- 8- Jaime Mañón
- 9- Denisse Soñé
- 10- Irina Pérez
- 11- Mary C. Vicente
- 12- Ximena Carias

UNPHU

- 1- José A. Tavares
- 2- Juan C. Suriñach
- 3- Ludovino Sánchez
- 4- Fernando Rodríguez
- 5- Jesús García
- 6- Juan R. Mejía
- 7- Tomás Pérez
- 8- Eric Castillo
- 9- Luis Díaz
- 10- Sibila Lamarche
- 11- Elena Pérez

Entrenador : Monitor:

José Cochón

Entrenador:

Profesor Onésimo R. Gómez

UNAPEC

- 1- Basilio López
- 2- Juan Lehoux
- 3- Bermardo Manzueta
- 4- Wilfredo Mejía F
- 5- Rafael López
- 6- Porfirio R. Castillo
- 7- Anabel Beato
- 8- Mercedes Cabrera

Entrenador:

Profesor William Burgos

R E S U L T A D O S

MASCULINO

100 Mts. Libre

1-	Ernesto Abréu	UCMM	0.58.93
2-	Basilio López	UNAPEC	1.00.85
3-	José Cochón	UCMM	1.06.62
4-	Eric Castillo	UNPHU	1.06.78
5-	Eduardo Verdeja	UCMM	1.07.58
6-	Juan R. Mejía	UNPHU	1.07.60
7-	Bernardo Manzueta	UNAPEC	1.11.64
8-	Juan C. Suriñac	UNPHU	1.15.08

200 Mts. Libre

1-	José A. Tavárez	UNPHU	2.28.52
2-	Porfirio Ruíz C.	UNAPEC	2.31.50
3-	José A. Cochón	UCMM	2.36.71
4-	Arturo Batista	UCMM	2.49.36
5-	Eric Castillo	UNPHU	2.51.18
6-	Francisco Rodríguez	UCMM	3.02.40
7-	Rafael López	UNAPEC	3.45.64

400 Mts. Libre

1-	José A. Tavárez	UNPHU	5.05.32
2-	Ernesto Abréu	UCMM	5.15.04
3-	Basilio López	UNAPEC	5.26.16
4-	José Cochón	UCMM	5.50.78
5-	Juan Lehoux	UNAPEC	6.01.66
6-	Juan Suriñach	UNPHU	7.17.26

100 Mts. Dorso

1	Juan R. Mejía	UNPHU	1:11.32
2	Thomas Pérez	UNPHU	1:11.86
3	Juan Lehoux	UNAPEC	1:19.92
4	Fernando Rodríguez	UNPHU	1:21.14
5	José A. Cochón	UCMM	1:23.27
6	Eduardo Verdeja	UCMM	1:23.98
7	Ernesto Abréu	UCMM	1:27.90
8	Rafael López	UNAPEC	1:29.95
9	Bernardo Manzueta	UNAPEC	1:34.73

200 Mts. Dorso

1	Juan R. Mejía	UNPHU	2:51.68
2	Fernando Rodríguez	UNPHU	3:01.68
3	Erik Castillo	UNPHU	3:04.16
4	Rafael Rodríguez	UCMM	3:06.20
5	Eduardo Verdeja	UCMM	3:09.48
6	Jaime Mañón	UCMM	3:13.42

100 Mts. Mariposa

1	Ernesto Abréu	UCMM	1:05.55
2	Basilio López	UNAPEC	1:06.30
3	Juan R. Mejía	UNPHU	1:12.92
4	Rafael Rodríguez	UCMM	1:17.60
5	Ludovino Sánchez	UNPHU	1:19.30
6	Bernardo Manzueta	UNAPEC	1:31.27
7	José M. Estrada	UCMM	1:38.40

100 Mts. Pecho

1	Ludovino Sánchez	UNPHU	1:19.32
2	Fernando Rodríguez	UNPHU	1:20.80
3	Arturo Batista	UCMM	1:23.46
4	Eduardo Verdeja	UCMM	1:27.11
5	Jesús García	UNPHU	1:30.82
6	Francisco Rodríguez	UCMM	1:32.60
7	Bernardo Manzueta	UNAPEC	1:36.20
8	Wilfredo Mejía	UNAPEC	1:38.23

200 Mts. Pecho

1	Ludovino Sánchez	UNPHU	2:59.28
2	Fernando Rodríguez	UNPHU	3:03.35
3	Juan Lehoux	UNAPEC	3:16.59
4	Jaime Mañón	UCMM	3:17.07
5	Arturo Batista	UCMM	3:26.15
6	José M. Estrada	UCMM	3:37.51
7	Luis Díaz	UNPHU	Descalificado

200 Mts. Combinado Individual

1	Ernesto Abréu	UCMM	2:41.10
2	José A. Tavarez	UNPHU	2:42.51
3	José Cochón	UCMM	2:44.92
4	Ludovino Sánchez	UNPHU	2:47.11
5	Rafael Rodríguez	UCMM	2:55.08
6	Basilio López	UNAPEC	3:10.86
7	Wilfredo Mejía	UNAPEC	3:17.89
8	Juan C. Suriñach	UNPHU	3:32.17

400 Mts. Combinado Individual

1	José A. Tavarez	UCMM	6:01.79
2	Juan R. Mejía	UNPHU	6:02.37
3	Rafael Rodríguez	UCMM	6:27.94
4	Ludovino Sánchez	UNPHU	6:36.59

RELEVO 4X50 MTS. LIBRE

Ernesto Abréu, José A. Cochón
Arturo Batista, Eduardo Verdeja

UCMM 1:54.25

Eric Castillo, José A. Tavarez
Juan R. Mejía, Thomas Pérez

UNPHU 1:54.78

Porfirio Ruíz, Wilfredo Mejía
Juan Lehoux, Basilio López

UNAPEC 1:56.64

RELEVO 4X50 MTS. COMBINADO

Eric Castillo, Ludovino Sánchez
Juan R. Mejía, José A. Tavarez

UNPHU 2:08.54

Rafael Rodríguez, José A. Cochón
Ernesto Abréu, Arturo Batista

UCMM 2:13.97

Basilio López, Juan Lehoux
Bernardo Manzueta, Wilfredo Mejía

UNAPEC 2:16.30

R E S U L T A D O S

FEMENINO

100 Mts. Libre

1	Irisá Pérez	UCMM	1:18.47
2	Denisse Soñé	UCMM	1:19.41
3	Ana Bell Beato	UNAPEC	1:19.98
4	Elen Pérez	UNPHU	1:24.64
5	Sibila Lamarche	UNPHU	1:37.66
6	Mercedes Cabrera	UNAPEC	1:56.85

200 Mts. Libre

1	Denisse Soñé	UCMM	3:06.82
2	Ximena Carías	UCMM	3:10.56
3	Elen Pérez	UNPHU	3:15.78
4	Ana Bell Beato	UNAPEC	3:16.93
5	Mercedes Cabrera	UNAPEC	4:06.62

400 Mts. Libre

1	Irina Pérez	UCMM	6:38.61
2	Denisse Soñé	UCMM	6:54.71
3	Ana Bell Beato	UNAPEC	7:12.22

100 Mts. Dorso

1	Irina Pérez	UCMM	1:33.35
2	Elen Pérez	UNPHU	1:33.42
3	Ximena Carías	UCMM	1:36.33
4	Ana Bell Beato	UNAPEC	1:39.90
5	Sibila Lamarche	UNPHU	1:52.93

RESULTADOS

FEMENINO

100 Mts. Libre

1	Iriatá Pérez	UCMM	1:18.47
2	Denisse Soñé	UCMM	1:19.41
3	Ana Bell Beato	UNAFEC	1:19.98
4	Elen Pérez	UNPHU	1:24.64
5	Sibila Lamarche	UNPHU	1:37.66
6	Mercedes Cabrera	UNAFEC	1:56.85

200 Mts. Libre

1	Denisse Soñé	UCMM	3:06.82
2	Ximena Carías	UCMM	3:10.56
3	Elen Pérez	UNPHU	3:15.78
4	Ana Bell Beato	UNAFEC	3:16.93
5	Mercedes Cabrera	UNAFEC	4:06.62

400 Mts. Libre

1	Irina Pérez	UCMM	6:38.61
2	Denisse Soñé	UCMM	6:54.71
3	Ana Bell Beato	UNAFEC	7:12.22

100 Mts. Dorso

1	Irina Pérez	UCMM	1:33.35
2	Elen Pérez	UNPHU	1:33.42
3	Ximena Carías	UCMM	1:36.33
4	Ana Bell Beato	UNAFEC	1:39.90
5	Sibila Lamarche	UNPHU	1:52.93

200 Mts. Dorso

1	Irina Pérez	UCMM	3:20.70
2	Elen Pérez	UNPHU	3:40.46
3	Ana Bell Beato	UNAPEC	3:46.65
4	Denisse Soñé	UCMM	3:48.35
5	Sibila Lamarche	UNPHU	4:04.38

100 Mts. Mariposa

1	Irina Pérez	UCMM	1:37.43
2	Ximena Carías	UCMM	1:41.31
3	Denisse Soñé	UCMM	2:03.12

100 Mts. Pecho

1	Irina Pérez	UCMM	1:41.50
2	Elen Pérez	UNPHU	1:11.65
3	Mary C. Vicente	UCMM	1:53.48
4	Mercedes Cabrera	UNAPEC	1:53.79
5	Sibila Lamarche	UNPHU	1:55.72
6	Gloria Castellanos	UCMM	Descalificada

200 Mts. Pecho

1	Sibila Lamarche	UNPHU	4:05.39
2	Mercedes Cabrera	UNAPEC	4:09.74

200 Mts. Combinado Individual

1	Ximena Carías	UCMM	3:16.50
2	Irina Pérez	UCMM	3:20.21
3	Denisse Soñé	UCMM	3:34.60
4	Mercedes Cabrera	UNAPEC	4:25.50

RELEVO 4X50 MTS. LIBRE

Irina Pérez, Ximena Carías	UCMM	2:38.30
Denisse Soñé, Mary C. Vicente		

RELEVO 4X50 Mts. COMBINADO

Irina Pérez, Denisse Soñé	UCMM	2:57.98
Mary Vicente, Gloria Castellanos		

CUADRO DE MEDALLAS

<u>MASCULINO</u>					<u>TOTAL GENERAL</u>				
	<u>O</u>	<u>P</u>	<u>B</u>	<u>T</u>		<u>O</u>	<u>P</u>	<u>B</u>	<u>T</u>
1.- UNPHU	7	7	2	16					
2.- UCMM	5	2	5	12	1.- UCMM	15	7	9	31
3.- UNAPEC	0	3	5	8	2.- UNPHU	8	10	3	21
					3.- UNAPEC	0	4	8	12
<u>FEMENINO</u>									
	<u>O</u>	<u>P</u>	<u>B</u>	<u>T</u>					
1.- UCMM	10	5	4	19					
2.- UNPHU	1	3	1	5					
3.- UNAPEC	0	1	3	4					

POSICION POR EVENTO Y PUNTUACION

M A S C U L I N O

		1	2	3	4	5	6	U C M M	UNPHU	UNAPEC
1	100 mts. Libre	UCMM	UNAPEC	UCMM	UNPHU	UCMM	UNPHU	13	4	5
2	200 Mts. Libre	UNPHU	UNAPEC	UCMM	UCMM	UNPHU	UCMM	8	9	5
3	400 Mts. Libre	UNPHU	UCMM	UNAPEC	UCMM	UNAPEC	UNPHU	8	8	6
4	100 Mts. Dorso	UNPHU	UNPHU	UNAPEC	UNPHU	UCMM	UCMM	3	15	4
5	200 Mts. Dorso	UNPHU	UNPHU	UNPHU	UCMM	UCMM	UCMM	6	16	0
6	100 Mts. Mariposa	UCMM	UNAPEC	UNPHU	UCMM	UNPHU	UNAPEC	10	6	6
7	100 Mts. Pecho	UNPHU	UNPHU	UCMM	UCMM	UNPHU	UCMM	8	14	0
8	200 Mts. Pecho	UNPHU	UNPHU	UNAPEC	UCMM	UCMM	UCMM	6	12	4
9	200 Mts. C I	UCMM	UNPHU	UCMM	UNPHU	UCMM	UNAPEC	13	8	1
10	400 Mts. C I	UCMM	UNPHU	UCMM	UNPHU	—	—	11	8	—
11	4X50 Libre	UCMM	UNPHU	UNAPEC	—	—	—	7	5	4
12	4X50 Combinado	UNPHU	UCMM	UNAPEC	—	—	—	5	7	4
Total Masculino								98	112	49

F E M E N I N O

		1	2	3	4	5	6	U C M M	UNPHU	UNAPEC
1	100 Mts. Libre	UCMM	UCMM	UNAPEC	UNPHU	UNPHU	UNAPEC	12	3	5
2	200 Mts. Libre	UCMM	UCMM	UNPHU	UNAPEC	UNAPEC	—	12	4	5
3	400 Mts. Libre	UCMM	UCMM	UNAPEC	—	—	—	12	—	4
4	100 Mts. Dorso	UCMM	UNPHU	UCMM	UNAPEC	UNPHU	—	11	7	3
5	200 Mts. Dorso	UCMM	UNPHU	UNAPEC	UCMM	UNPHU	—	10	7	4
6	100 Mts. Mariposa	UCMM	UCMM	UCMM	—	—	—	16	—	—
7	100 Mts. Pecho	UCMM	UNPHU	UCMM	UNAPEC	UNPHU	—	11	7	3
8	200 Mts. Pecho	UNPHU	UNAPEC	—	—	—	—	—	7	5
9	200 C I	UCMM	UCMM	UCMM	UNAPEC	—	—	16	—	3
10	4X50 Libre	UCMM	—	—	—	—	—	14	—	—
11	4X50 Combinado	UCMM	—	—	—	—	—	14	—	—
Total Femenino								128	35	32
Total General								226	147	81

MASC.

UNPHU 112
UCMM 98
UNAPEC 49

FEM.

UCMM 128
UNPHU 35
UNAPEC 32

TOTAL

UCMM 226
UNPHU 147
UNAPEC 81

T E N I S D E C A M P O

Fecha : Sábado 27 de Abril 1985

Lugar : Canchas Complejo Deportivo UNPHU

Participantes

<u>U A S D</u>	<u>I N T E C</u>	<u>U N P H U</u>
<u>Masculino</u>	<u>Masculino</u>	<u>Masculino</u>
1 Cramel Mancebo	1 Rafael Labarca	1 Carlos A. Frías
2 Darío Castillo	2 Héctor Acevedo	2 Karl Lembcke
		3 Julio Pérez O.
<u>Femenino</u>	<u>Femenino</u>	<u>Femenino</u>
1 María Estela Negrín	1 Ana Inés Sánchez	1 Annery Howley
	2 Sarah Hernández	2 Gloria Perdomo

R E S U L T A D O S

Masculino

			1	2	3	4	5	6	7	JG	JP	PROM.	PF	PC
1	Cramel Mancebo	UASD	///	-	-	-	8-0	-	8-0	2	0	1000	16	0
2	Darío Castillo	UASD	-	///	8-1	-	-	8-6	-	2	0	1000	16	7
3	Rafael Labarca	INTEC	-	1-8	///	14-13 (9-7)	-	8-2	-	2	1	667	23	23
4	Carlos Frias	UNPHU	-	-	13-14 (7-9)	///	9-7	-	-	1	1	500	22	21
5	Héctor Acevedo	INTEC	0-8	-	-	7-9	///	-	8-2	1	2	333	7	19
6	Karl Lembcke	UNPHU	-	6-8	2-8	-	-	///	-	0	2	000	8	16
7	Julio Pérez O.	UNPHU	0-8	-	-	-	2-8	-	///	0	2	000	2	16

Femenino

			1	2	3	4	5	JG	JP	PROM.	PF	PC
1	María Estela Negrín	UASD	///	8-3	8-0	8-0	8-0	4	0	1000	32	3
2	Annery Howley	UNPHU	3-9	///	8-1	-	8-0	2	1	667	19	9
3	Gloria Perdomo Vidal	UNPHU	0-8	-	///	6-8	8-2	1	2	333	14	16
4	Ana Inés Sánchez	INTEC	0-8	1-8	8-6	///	-	1	2	333	9	22
5	Sarah Hernández	INTEC	0-8	0-8	2-8	-	///	0	3	000	2	24

CONSEJO ATLETICO UNIVERSITARIO DOMINICANO

-C A U D O-

III CAMPEONATOS DEPORTIVOS UNIVERSITARIOS

COMPETENCIA DE TAE KWON DO

Fecha : Domingo 14 de Abril de 1985

Hora : 10:00 A.M.

Lugar : Auditorio UNPHU

Dirección

Técnica Federación Dominicana de Tae Kwon Do

Participantes

	<u>U C M M</u>	<u>Matrícula</u>	<u>Carrera</u>
1	Ignacio Peña	83-0413	Psicología
2	Miguel Reyes López	79-0116	Tecn. Refrigeración
3	Miguel Ascona	80-1020	Ing. Sist. y Comp.
4	Julio Lebren	82-3002	Ing. Electromecánica
5	Rafael Grullón	80-2010	Técnico Mecánica

	<u>U C E</u>		
1	Sergio Fco. Contreras	38-4012	Odontología
2	Antonio E. Barbosa	19-099	Industrial
3	Marcos Ieña	28-289	Ing. Mecánica
4	Orlando Almonte	24-266	Contabilidad
5	Manuel Nap. Martínez	28-558	Ing. Civil

	<u>U N P H U</u>		
1	Rafael D. Sanz	84-0463	Ing. Sistema
2	Francisco Camacho	84-1367	Ingeniería Civil
3	José Manuel Carbonell	83-0341	Ing. Sistema

RESULTADOS TAE KWON DO

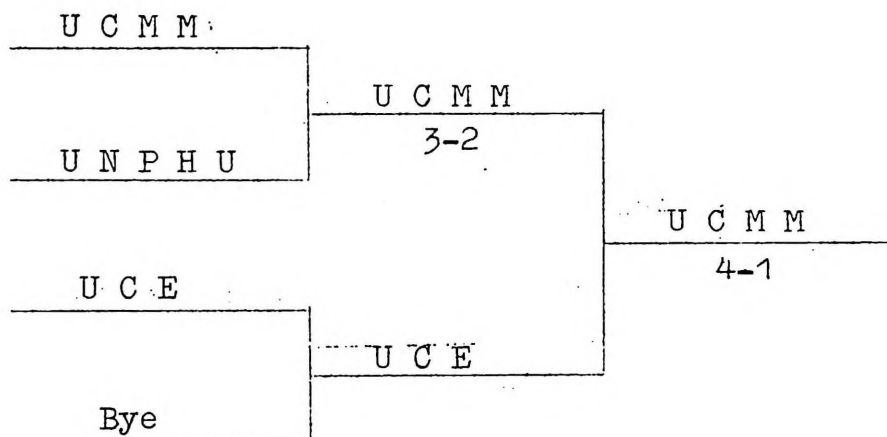

	<u>U N P H U</u>	<u>2</u>	<u>3</u>	<u>U C M M</u>
1		P	G	Ignacio Peña
2	Rafael Sanz	P	G	Miguel Reyes López
3	Francisco Camacho	G	P	Miguel Ascona
4		P	G	Julio Lebren
5	José M. Carbonell	G	P	Rafael Grullón

	<u>U C E</u>	<u>1</u>	<u>4</u>	<u>U C M M</u>
1	Sergio Contreras	P	G	Ignacio Peña
2	Antonio Barbosa	P	G	Miguel Reyes
3	Marcos Peña	G	P	Miguel Ascona
4	Orlando Almonte	P	G	Julio Lebren
5	Manuel Martínez	P	G	Rafael Grullón

TENIS DE MESA

<u>U A S D</u>	<u>I N T E C</u>	<u>U N P H U</u>
1 Gonzálo Milán	1 Nicolás Caffaro	1 Emil Alvarez
2 Roberto Marino	2 Ricardo Espailat	2 Junior García
3 Ramón L. Ramos	3 Eddy Ceballos	3 César López
	1 Sandra Cabrera	1 Mayra Fernández
	2 Mayumi Yasuoka	2 Alexandra Santiago

RESULTADO MASCULINO

		1	2	3	G	P	JG	JP	SG	SP	PF	PC
1	U A S D		5	5	2	0	10	5	23	14	680	652
2	I N T E C	3		5	1	1	8	6	20	18	723	673
3	U N P H U	2	1		0	2	3	10	11	22	553	626

RESULTADO FEMENINO

		1	2	G	P	JG	JP	SG	SP	PF	PC
1	U N P H U		3	1	0	3	2	9	3	244	189
2	I N T E C	2		0	1	2	3	3	9	189	244

<u>I N T E C</u>	<u>U N P H U</u>	<u>J U E G O S</u>			<u>RESULT</u>	<u>TIEMPO</u>
1.- Nicolas Cáffaro	- Emil Alvarez	14-21	21-11	23-21	2-1	61-53
2.- Ricardo Espailat	- Junior García	21-17	14-21	21-11	2-1	56-49
3.- Eddy Ceballos	- César López	20-22	22-20	16-21	1-2	58-63
4.- Ricardo Espailat	- Emil Alvarez	14-21	21-17	21-17	2-1	56-55
5.- Nicolas Cáffaro	- César López	21-12	19-21	21-11	2-1	61-44
6.- Eddy Ceballos	- Junior García	21-12	21-14		2-0	42-26

<u>U A S D</u>	<u>I N T E C</u>					
1.- Gonzálo Milán	- Nicolas Caffaro	16-21	21-17	15-21	1-2	52-59
2.- Roberto Marino	- Eddy Ceballos	21-15	21-14		2-0	42-29
3.- Leo Ramos	- Ricardo Espailat	17-21	21-17	7-21	1-2	45-59
4.- Roberto Marino	- Nicolas Caffaro	22-24	13-21		0-2	35-45
5.- Gonzálo Milán	- Ricardo Espailat	10-21	23-21	21-18	2-1	54-60
6.- Leo Ramos	- Eddy Ceballos	21-16	21-11		2-0	42-27
7.- Roberto Marino	- Ricardo Espailat	15-21	21-8	23-21	2-1	59-50
8.- Leo Ramos	- Nicolas Caffaro	11-21	21-19	22-20	2-1	54-60

<u>U N P H U</u>	<u>U A S D</u>					
1.- Junior García	- Roberto Marino	21-19	15-21	15-21	1-2	51-61
2.- César López	- Ramón Ramos	14-21	16-21		0-2	30-42
3.- Emil Alvarez	- Gonzálo Milán	12-21	21-18	21-8	2-1	54-47
4.- César López	- Roberto Marino	21-12	21-9		2-0	42-21
5.- Junior García	- Gonzálo Milán	9-21	9-21		0-2	18-42
6.- Emil Alvarez	- Ramón Ramos	16-21	18-21		0-2	34-42
7.- Emil Alvarez	- Roberto Marino	18-21	16-21		0-2	34-42

VOLEIBOL

Fecha : Viernes 19 de Abril de 1985
Hora : 4:00 P.M.
Lugar : Canchas complejo deportivo UNPHU

Equipos Participantes

<u>Masculino</u>		<u>Femenino</u>	
1	O & M	1	U N P H U
2	U N P H U	2	O & M
3	U N I	3	U A S D
4	U A S D	4	U T E C I
5	U C E	5	U N I
6	U T E C I	6	U M D
7	U T E S A	7	I N T E C
8	C D E P	8	C D E P
9	I N T E C		
10	U M D		
11	A M F A		

VOLEIBOL MASCULINO

Grupo "A"

		1	2	3	JG	JP	Ptos.
U C E 15-8 16-14	1	UNPHU	15-11 15-8	15-2 15-3	2	0	4
	2	U C E	11-15 8-15	15-9 15-1	1	1	3
	3	A M F A	2-15 3-15	9-15 1-15	0	2	2

Grupo "B"

		1	2	3	JG	JP	Ptos.
C D E P (8vo.)	1	U N I	12-15 15-4 15-4	15-0 15-4	2	0	4
	2	C D E P	15-12 4-15	15-8 11-15 15-8	1	1	3
	3	I N T E C	0-15 4-15	8-15 1-15 8-15	0	2	2

Grupo "C"

		1	2	3	JG	JP	Ptos.
U T E C I 15-9 14-16 15-9	1	U A S D	15-8 16-14	15-4 16-14	2	0	4
	2	U T E C I	8-15 14-16	16-14 15-5	1	1	3
	3	U M D	4-15 14-16	14-16 5-15	0	2	2

Grupo "D"

		1	2	JG	JP	Ptos.
U T E S A (7mo.)	1	O & M	15-8 15-12	1	0	2
	2	U T E S A	8-15 12-15	0	1	1

U N P H U
15-9
13-15
17-15

U N P H U
(2do.)

U N I
(3ro.)

O & M
(1ro.)

O & M
15-11
15-6

O & M
15-0
15-0

U C E
15-8
16-14

U C E
(5to.)

U T E C I
(6to.)

U C E
15-8
16-14

C D E P
(8vo.)

U T E C I
15-9
14-16
15-9

U T E S A
(7mo.)

VOLEIBOL FEMENINO

Grupo "A"					JUEGOS			S E T S			PUNTOS		
		1	2	3	G	P	Ptos	G	P	%	F	C	%
1	U N P H U		15-3 15-13	15-3 15-3	2	0	4	4	0	4.0	60	22	
2	U M D	3-15 13-15		15-12 15-11	1	1	3	2	2	1.0	46	53	
3	C D E P	3-15 3-15	12-15 11-15		0	2	2	0	4	0.0	29	60	

Grupo "B"					JG	JP	Ptos	SG	SP	%	PF	PC	%
		1	2	3									
1	U A S D		15-10 15-7	15-3 15-9	2	0	4	4	0	4.0	60	29	
2	U T E C I	10-15 7-15		15-12 15-8	1	1	3	2	2	1.0	47	50	
3	I N T E C	3-15 9-15	12-15 8-15		0	2	2	0	4	0.0	32	60	

Grupo "C"					JG	JP	Ptos	SG	SP	%	PF	PC	%
		1	2	3									
1	O & M		15-2 14-16	15-12	1	0	2	2	1	2.0	44	30	
2	U N I	2-15 16-14	12-15		0	1	1	1	2	0.5	30	44	

F I N A L E S

(1er. lugar de cada grupo)

					JG	JP	Ptos.	SG	SP	%	PF	PC	%
		1	2	3									
1	U N P H U		15-8 15-4	16-14 15-7	2	0	4	4	0	4.0	61	33	
2	O & M	8-15 4-15		15-11 15-11	1	1	3	2	2	1.0	42	52	
3	U A S D	14-16 7-16	11-15 11-15		0	2	2	0	4	0.0	43	61	

(2dos. lugares de cada grupo)

					JG	JP	Ptos	SG	SP	%	PF	PC	%
		1	2	3									
4	U T E C I		8-15 15-3	15-6 15-15	2	0	4	4	2	2.0	74	58	
5	U N I	15-8 9-15 7-15		15-3 15-7	1	1	3	3	2	1.5	57	48	
6	U M D	6-15 10-15	3-15 7-15		0	2	2	1	4	0.2	41	66	

(3ros. lugares de cada grupo)

					JG	JP	Ptos	SG	SP	%	PF	PC	%
		1	2	3									
1	I N T E C		15-0 15-0		1	0	2	2	0	2.0	30	0	30.0
2	C D E P	0-15 0-15			0	1	0	0	2	0.0	0	30	0.0

NOMINA DE EQUIPOS Y PUNTUACION

(MASCULINO)

<u>O & M</u>		<u>U N P H U</u>			
1.-	Angel Pimentel	14	1.-	Rafael Román	24
2.-	Rafael Miranda	12	2.-	Enrique Martínez	21
3.-	Ramón García	9	3.-	Rafael S. Pérez	16
4.-	Luis Jon	8	4.-	Máximo Almanzar	15
5.-	Eddy Germán	3	5.-	Rafael Hernández	13
6.-	Domingo García	3	6.-	Héctor Romero	12
7.-	Rafael Pérez	2	7.-	Martín Santos	8
8.-	Bartolo Regalado		8.-	José Figuerero	7
9.-	Robert Vásquez		9.-	Efraín Santana	5

U N I

U A S D

1.-	Daniel Espinal	36	1.-	Luis Cartagena	18
2.-	Rafael Haché	18	2.-	Freddy Díaz	9
3.-	Samuel de los Santos	14	3.-	Hugo Metiover	6
4.-	Domingo D'Oleo	11	4.-	León Ton	5
5.-	Angel Alix	10	5.-	Enrique Mejía	5
6.-	José Heredia	8	6.-	Nelsón Castillo	5
7.-	Victor Gil	5	7.-	César González	4
8.-	José Alix	3	8.-	Félix Mateo	3
9.-	Pedro Bate	3	9.-	Miguel Santana	3
10.-	Jorge Heredia	2	10.-	Carlos Minaya	3
11.-	Ramón Cruz	1	11.-	Ramón Polanco	1
12.-	Alberto Capellán		12.-	Rafael Mota	
13.-	Juan E. García				

U C E

1.- Danilo Castro	29
2.- Julio Colomé	24
3.- Daniel López	15
4.- Ramón Torres	13
5.- Jacobo Sánchez	11
6.- Arturo Avila	10
7.- Edwin Vásquez	7
8.- Luis Bonilla	1

U T E C I

1.- Diomedes Castillo	24
2.- Juan Cabral	23
3.- Martín López	23
4.- Luis Tejada	17
5.- Miguel Hernández	17
6.- Luis Mejía	15
7.- Ramón García	2
8.- Iván Jaquez	
9.- Manuel Jiménez	
10.- Maximinio Peña	
11.- Máximo Abréu	
12.- Gregorio Núñez	
13.- Alberto Peña	

C D E P

1.- Gilberto Oviedo	16
2.- Juan P. Martínez	13
3.- Rafael Moreta	11
4.- Frank Ramírez	10
5.- Felipe Rojas	9
6.- Julio Castillo	9
7.- Angel Chevalier	6
8.- Miguel Azize	5
9.- José E. Bautista	4
10.- Osvaldo Leal	1
11.- Juvenal Collado	
12.- José M. Peña	

U T E S A

1.- José Aybar	12
2.- Miguel Díaz	10
3.- Teofilo Pérez	9
4.- Antonio Pichardo	7
5.- César Henríquez	6
6.- Germán Castellano	6
7.- Carlos Diloné	2
8.- Basilio Castillo	
9.- Ambiorix Ceballos	
10.- Enríque Rodríguez	

U C E

1.-	Danilo Castro	29
2.-	Julio Colomí	24
3.-	Daniel López	15
4.-	Ramón Torres	13
5.-	Jacobo Sánchez	11
6.-	Arturo Avila	10
7.-	Edwin Vásquez	7
8.-	Luis Bonilla	1

U T E C I

1.-	Diomedes Castillo	24
2.-	Juan Cabral	23
3.-	Martin López	23
4.-	Luis Tejada	17
5.-	Miguel Hernández	17
6.-	Luis Mejía	15
7.-	Ramón García	2
8.-	Iván Jaquez	
9.-	Manuel Jiménez	
10.-	Maximinio Peña	
11.-	Máximo Abréu	
12.-	Gregorio Núñez	
13.-	Alberto Peña	

C D E P

1.-	Gilberto Oviedo	16
2.-	Juan P. Martínez	13
3.-	Rafael Moreta	11
4.-	Frank Ramírez	10
5.-	Felipe Rojas	9
6.-	Julio Castillo	9
7.-	Angel Chevalier	6
8.-	Miguel Azize	5
9.-	José E. Bautista	4
10.-	Oswaldo Leal	1
11.-	Juvenal Collado	
12.-	José M. Peña	

U T E S A

1.-	José Aybar	12
2.-	Miguel Díaz	10
3.-	Teofilo Pérez	9
4.-	Antonio Pichardo	7
5.-	César Henríquez	6
6.-	Germán Castellano	6
7.-	Carlos Diloné	2
8.-	Basilio Castillo	
9.-	Ambiorix Ceballos	
10.-	Enrique Rodríguez	

I N T E C

1.-	Franklin Guzmán	8
2.-	Juan José	6
3.-	Tomás Libre	5
4.-	Yoly Ruíz	4
5.-	Alix Chía	4
6.-	Jorge Lambertus	3
7.-	César Fernández	1
8.-	Héctor García	
9.-	Bienvenido Lara	
10.-	Antonio Estrella	
11.-	Daniel Taveras	
12.-	Newton Montero	

U M D

1.-	Manuel Fajardo	15
2.-	Javier Molina	7
3.-	Angel Parra	6
4.-	Martín Robles	4
5.-	Sixto Gómez	4
6.-	Adalmiro González	2

A M F A

1.-	Fernandez Rodríguez	5
2.-	Santos Gómez	4
3.-	Mieses Abréu	3
4.-	Reyes Peña	1
5.-	Rojas de Beras	1
6.-	Tavera Arias	1
7.-	Ubiera Báez	
8.-	Familia Céspedes	
9.-	Santos Gómez	
10.-	Santos Sánchez	
11.-	Montilla Sánchez	
12.-	Pichardo Reynoso	

F E M E N I N O

U N I

1.-	Orquidea Váldez	18
2.-	Daysi Gómez	15
3.-	Argentina Zabala	13
4.-	Leonidas Rodríguez	12
5.-	Julia Santana	11
6.-	Altagracia Arias	8
7.-	Luisa Nicolas	6
8.-	María Germán	5

U M D

1.-	Alicia Perdomo	17
2.-	Jaqueline Santos	15
3.-	Yokasta Faña	13
4.-	Grecia Báez	8
5.-	Mercedes Martínez	8
6.-	Angela De los Santos	8
7.-	Noemy Fabián	7
8.-	Fatima Rosario	6
9.-	Yris Pérez	5

I N T E C

1.-	Amarilis Matos	7
2.-	Flor Belmonte	5
3.-	Rita López	5
4.-	Minerva Taveras	3
5.-	Daysi Taveras	3
6.-	Ingrid García	2
7.-	Rafaela Reynoso	2

C D E P

1.-	Katia Vargas	7
2.-	Patria Vargas	6
3.-	Gregoria Hernández	5
4.-	Emperatriz Vásquez	4
5.-	Sobeida Andújar	3
6.-	Maritza Bueno	2
7.-	Yokasta Báez	1
8.-	Nilda Candelaria	1

U N P H U

1.- Lily Mckinnley	32
2.- María Pepín	25
3.- Nurys Zarzuela	23
4.- Carmen Hidalgo	16
5.- Carmen De la Rosa	12
6.- Leocadia Pérez	12

O & M

1.- Rosanna Brito	19
2.- Dely Mármol	18
3.- Maritza Cuello	17
4.- Margarita Jiménez	10
5.- Altagracia Hidalgo	10
6.- Neupranda Victorial	5
7.- Sonia Mercedes	5
8.- María	3

U A S D

1.- Nivea García	26
2.- Kenia Reyes	18
3.- Yovanny Ovalle	15
4.- Yanira Pascual	14
5.- Rosa Medrano	14
6.- Ana Rita Lugo	14
7.- Thamara Valdéz	5

U T E C I

1.- Juana Flöres	25
2.- Lina Santos	22
3.- Francia Torres	16
4.- Anita Torres	16
5.- Patricia Suero	14
6.- Jaqueline Santos	14
7.- Lourdes Fernández	8
8.- Mayra Almonte	4

Mejores Anotadores

-49-

Masculino

1	Daniel Espinal	UNI	36
2	Danilo Castro	UCE	29
3	Rafael Román	UNPHU	24
4	Diómedes Castillo	UTECI	24
5	Julio Colomé	UCE	24
6	Juan Cabral	UTECI	23
7	Martín López	UTECI	23
8	Enrique Martínez	UNPHU	21
9	Luis Cartagena	UASD	18
10	Rafael Haché	UNI	18
11	Luis Tejada	UTECI	17
12	Miguel Hernández	UTECI	17
13	Gilberto Oviedo	CDEP	16
14	Rafael Pérez	UNPHU	16

Femenino

1	Lily Mckin	UNPHU	32
22	Nivea García	UASD	26
33	María Pepín	UNPHU	25
4	Juan Flores	UTECI	25
5	Nurys Zarzuela	UNPHU	23
6	Lina Santos	UTECI	22
7	Rosanna Brito	O & M	19
8	Dely Mármol	O & M	18
9	Kenia Reyes	UASD	18
10	Orquídea Valdéz	UNI	18
11	Alicia Perdomo	UMD	17
12	Maritza Cuello	O & M	17
13	Carmen Hidalgo	UNPHU	16
14	Francia Torres	UTECI	16
15	Anita Torres	UTECI	16

Deportes de Exhibición

-50-

B O X E O

Fecha : Jueves 25 de Abril de 1985
Hora : 7:00 P.M.
Lugar : Canchas complejo deportivo UNPHU
Participantes: Asociación de Boxeo del Dto. Nacional

FUTBOL AMERICANO

Fecha : Viernes 19 de Abril de 1985
Hora : 4:00 P.M.
Lugar : Campo de futbol UNPHU
Participantes: Selección Nacional

R U G B Y

Fecha : Miércoles 24 de Abril de 1985
Hora : 4:00 P.M.
Lugar : Campo de futbol UNPHU
Participantes: U.A.S.D. vs. Club de Rugby Sto.Domingo