

Santo Domingo Norte

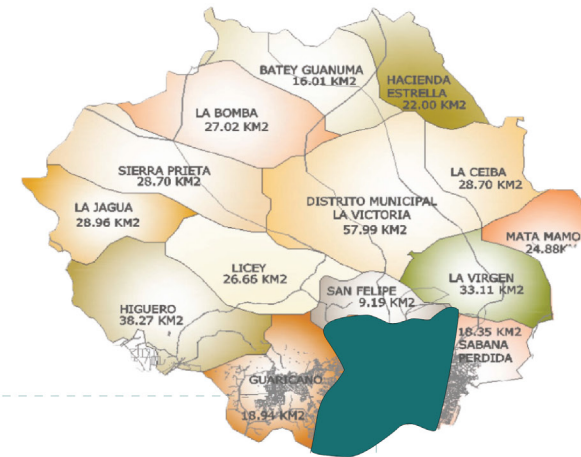

Sector de Villa Mella



Avenida Charles de Gaulle

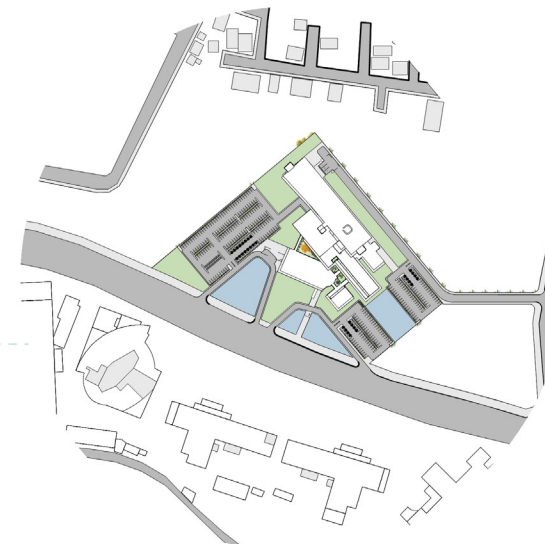

EL TERRENO SE UBICA EN EL MUNICIPIO DE SANTO DOINGO NORTE EN LA ZONA DE VILA MELLA EN LA AVENIDA CHARLES DE GAULLE, FRENTE A LA CIUDAD DE LA SALUD.

ESTACIONAMIENTOS

ESTACIONAMIENTOS PARA EMPLEADOS
TOTAL: 62
MINUSVALIDOS: 8

ESTACIONAMIENTOS DE CARGA
TOTAL: 3

ESTACIONAMIENTOS PARA AMBULANCIAS
TOTAL: 3

ESTACIONAMIENTOS PARA EL PÚBLICO
TOTAL: 224
MINUSVALIDOS: 34

ESTACIONAMIENTO PARA MOTOCICLETAS
TOTAL: 62



1 PLANTA DE CONJUNTO
1:1500



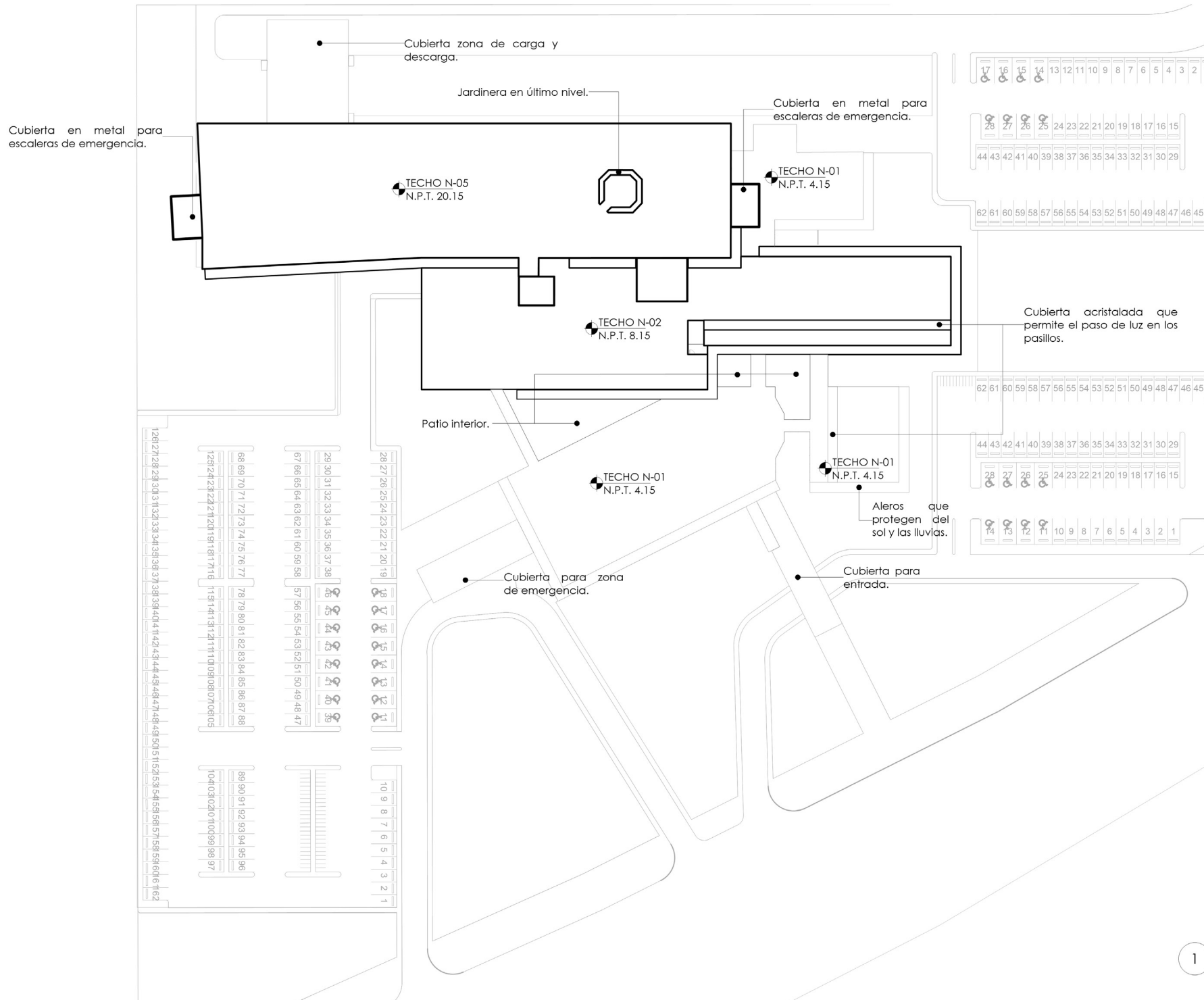
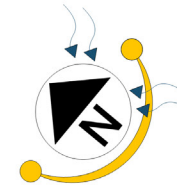

LEYENDA

- SECCIÓN
- ┌ ELEVACIÓN
- MARCADOR DE EJES
- ① MÁQUINAS Y MANTENIMIENTO
- ② ALMACÉN
- ③ COCINA
- ④ LAVANDERÍA
- ⑤ VESTIDOR Y ACCESO EMPLEADOS
- ⑥ ADMINISTRACIÓN
- ⑦ CAFETERÍA
- ⑧ CONSULTA EXTERNA
- ⑨ RADIOTERAPIA
- ⑩ RADIODIANÓSTICO
- ⑪ PATOLOGÍA
- ⑫ LOBBY
- ⑬ FARMACIA
- ⑭ LABORATORIO
- ⑮ URGENCIAS



01 PLANTA ARQUITECTÓNICA N-01
1:750



LEYENDA

- MÁQUINAS Y MANTENIMIENTO
- ALMACÉN
- COCINA
- LAVANDERÍA
- VESTIDOR Y ACCESO EMPLEADOS
- ADMINISTRACIÓN
- CAFETERÍA
- CONSULTA EXTERNA
- RADIOTERAPIA
- PATOLOGÍA
- RADIODIAGNÓSTICO
- LOBBY
- FARMACIA
- LABORATORIO
- URGENCIAS
- ESCALERAS DE EMERGENCIA
- BAÑOS

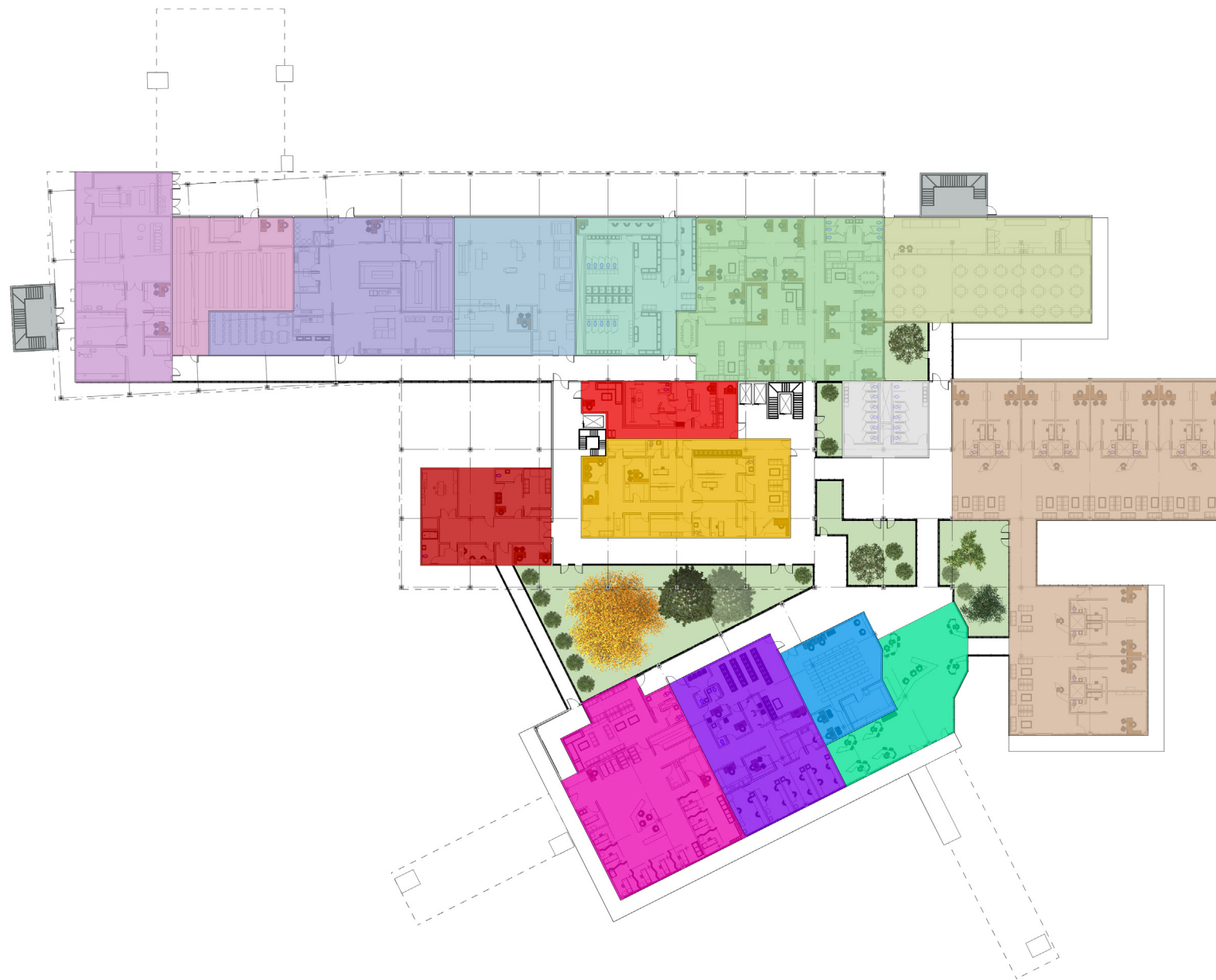

01 ZONIFICACIÓN N-01
1:750



LEYENDA

- SECCIÓN
- └ ELEVACIÓN
- MARCADOR DE EJES
- ① ENCAMADOS
- ② UNIDAD DE ENFERMERÍA
- ③ UNIDAD DE CUIDADOS INTENSIVOS
- ④ CIRUGÍA
- ⑤ ÁREA DE ESPERA
- ⑥ QUIMIOTERAPIA
- ⑦ CONSULTA EXTERNA

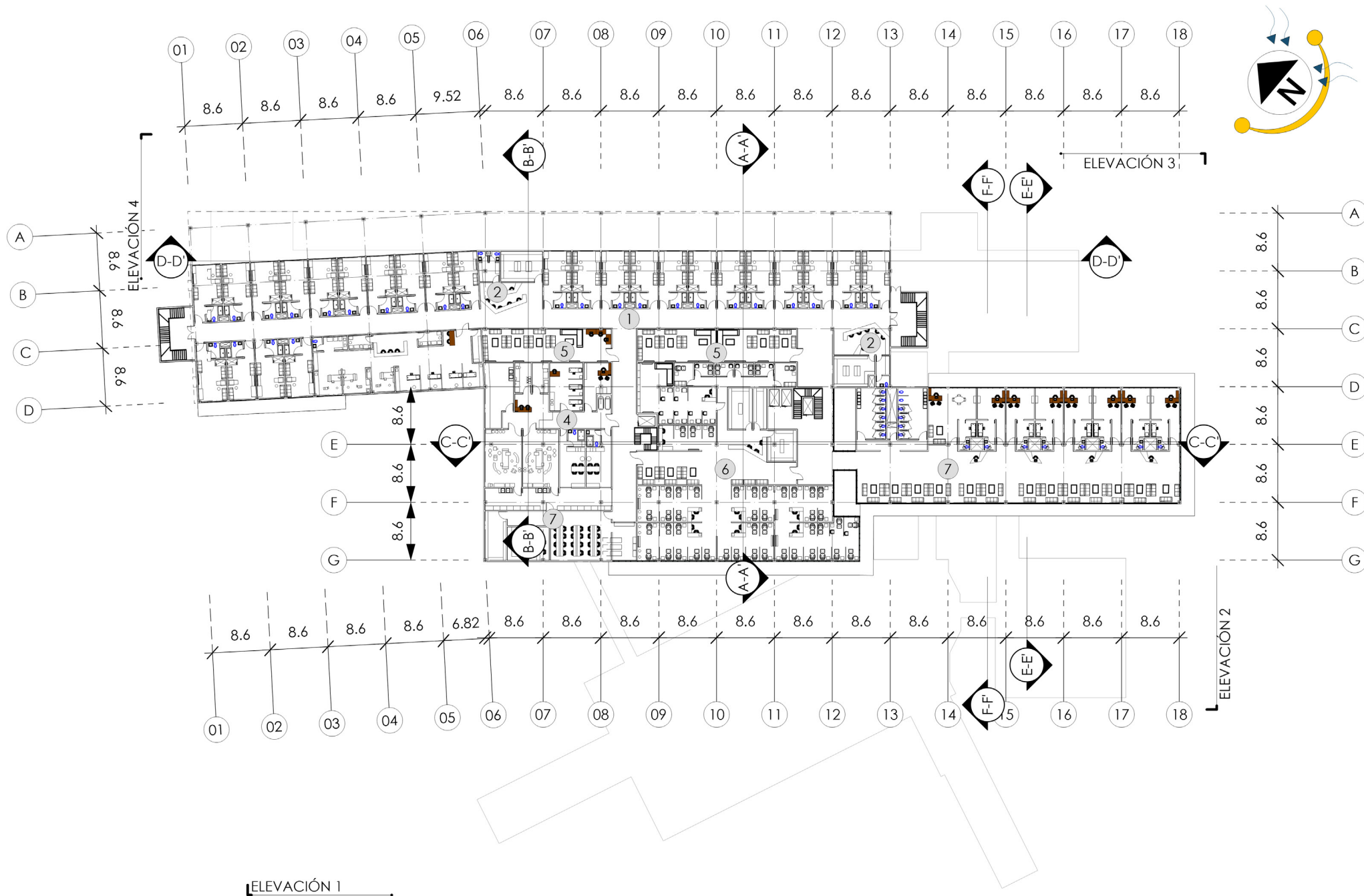

01 PLANTA ARQUITECTÓNICA N-02
1:750

LEYENDA

- SECCIÓN
- └ ELEVACIÓN
- MARCADOR DE EJES
- ① ENCAMADOS
- ② UNIDAD DE ENFERMERÍA
- ③ ZONA DE DESCANSO DE EMPLEADOS
- ④ SOLARIUM EMPLEADOS
- ⑤ SOLARIUM PACIENTES

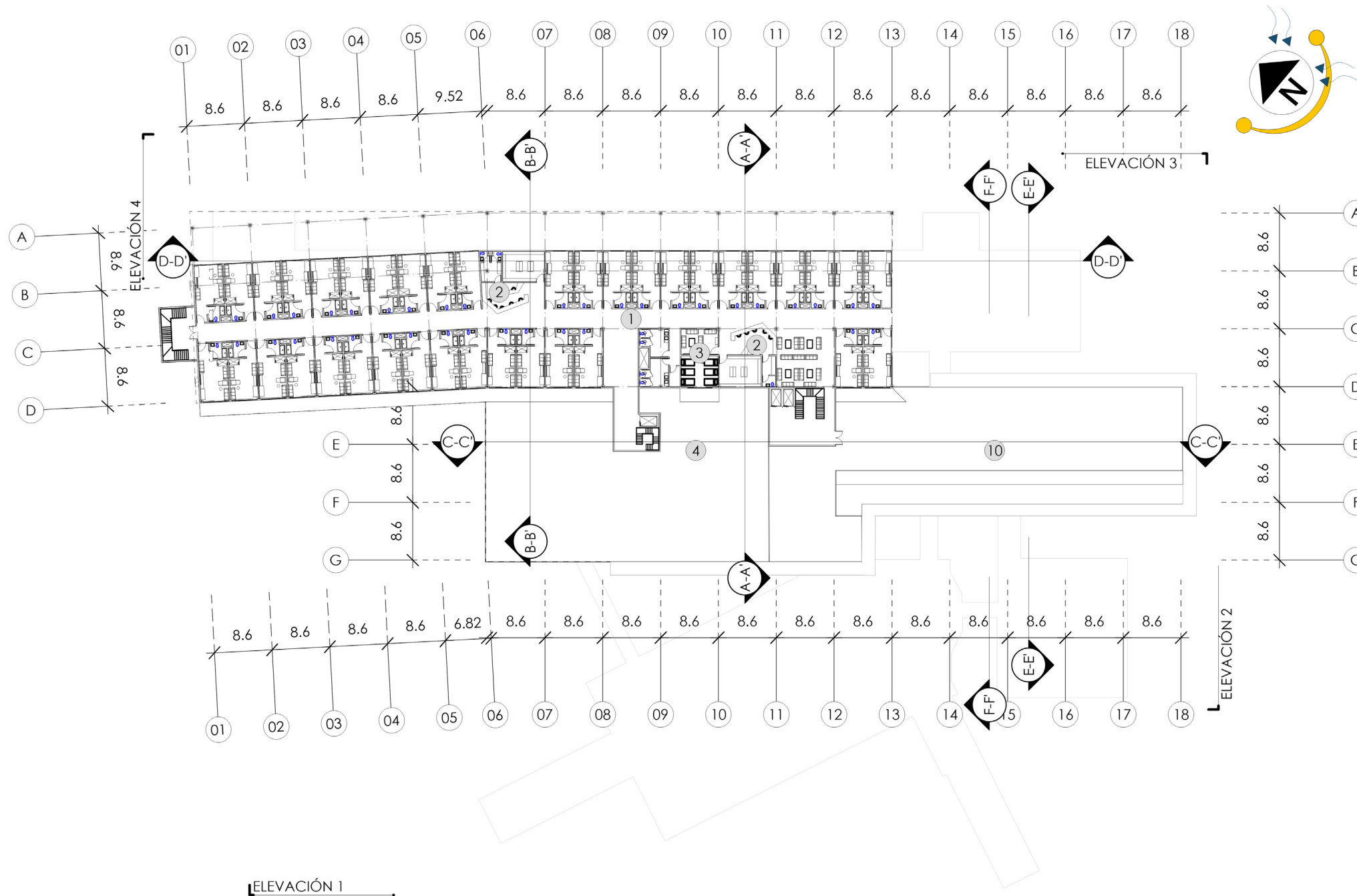

01 PLANTA ARQUITECTÓNICA N-03
1:750



1 ZONIFICACIÓN N-02
1:750



2 ZONIFICACIÓN N-03
1:750

ZONIFICACIÓN NIVEL 02 Y NIVEL 03
ESC.: 1:750

LEYENDA

- ENCAMADOS
- UNIDAD DE CUIDADOS INTENSIVOS
- UNIDAD D ENFERMERÍA
- ÁREA DE ESPERA
- CIRUGÍA
- ESTERILIZACIÓN
- QUIMIOTERAPIA
- CONSULTA EXTERNA
- ESCALERAS DE EMERGENCIA
- BAÑOS

LEYENDA

- SECCIÓN
- └ ELEVACIÓN
- MARCADOR DE EJES
- ① ENCAMADOS
- ② UNIDAD DE ENFERMERÍA
- ③ ZONA DE DESCANSO DE EMPLEADOS

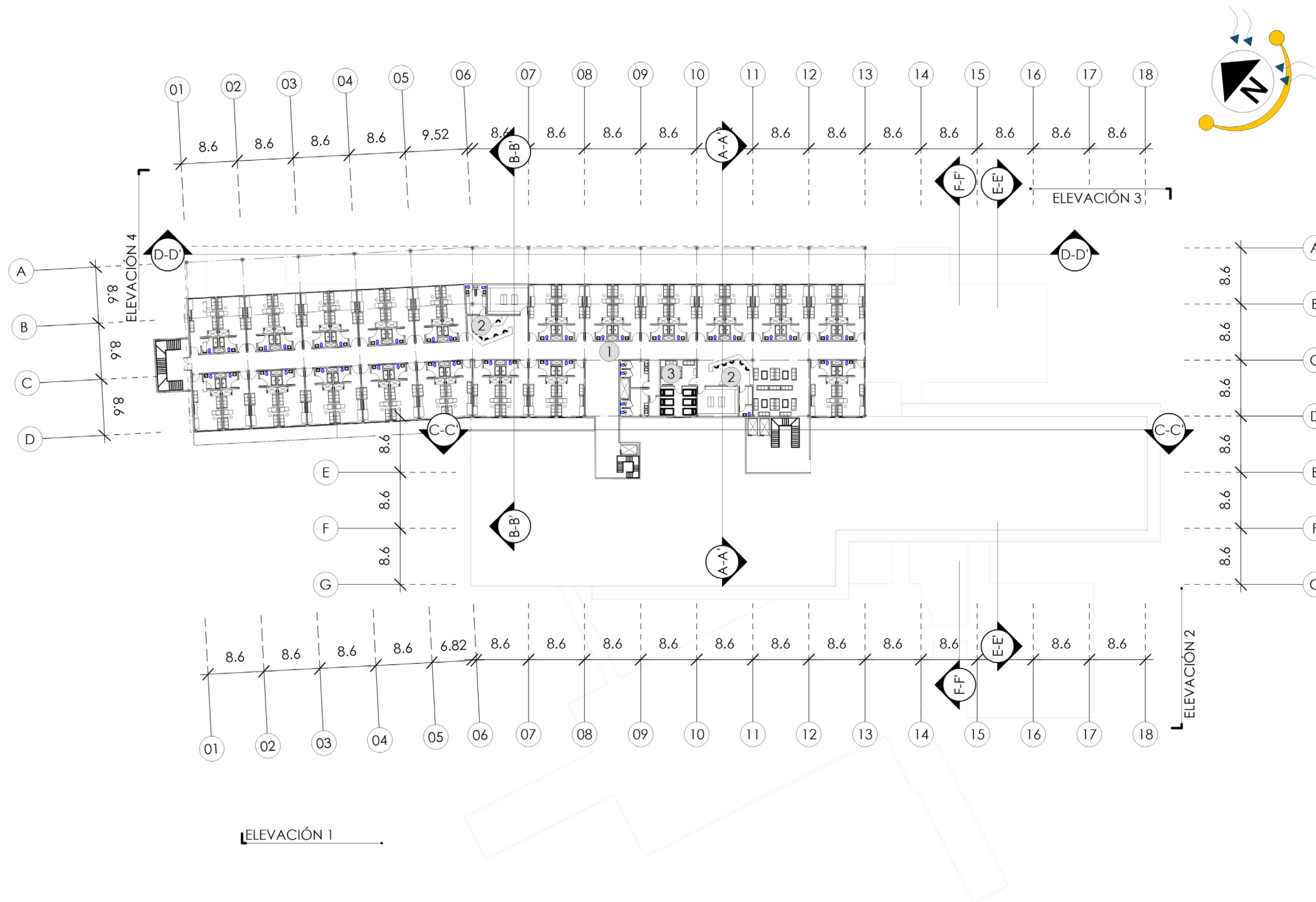

01 PLANTA ARQUITECTÓNICA N-04
1:750

LEYENDA

- SECCIÓN
- ┌ ELEVACIÓN
- MARCADOR DE EJES
- ① ZONA EDUCATIVA
- ② ZONA RECREATIVA

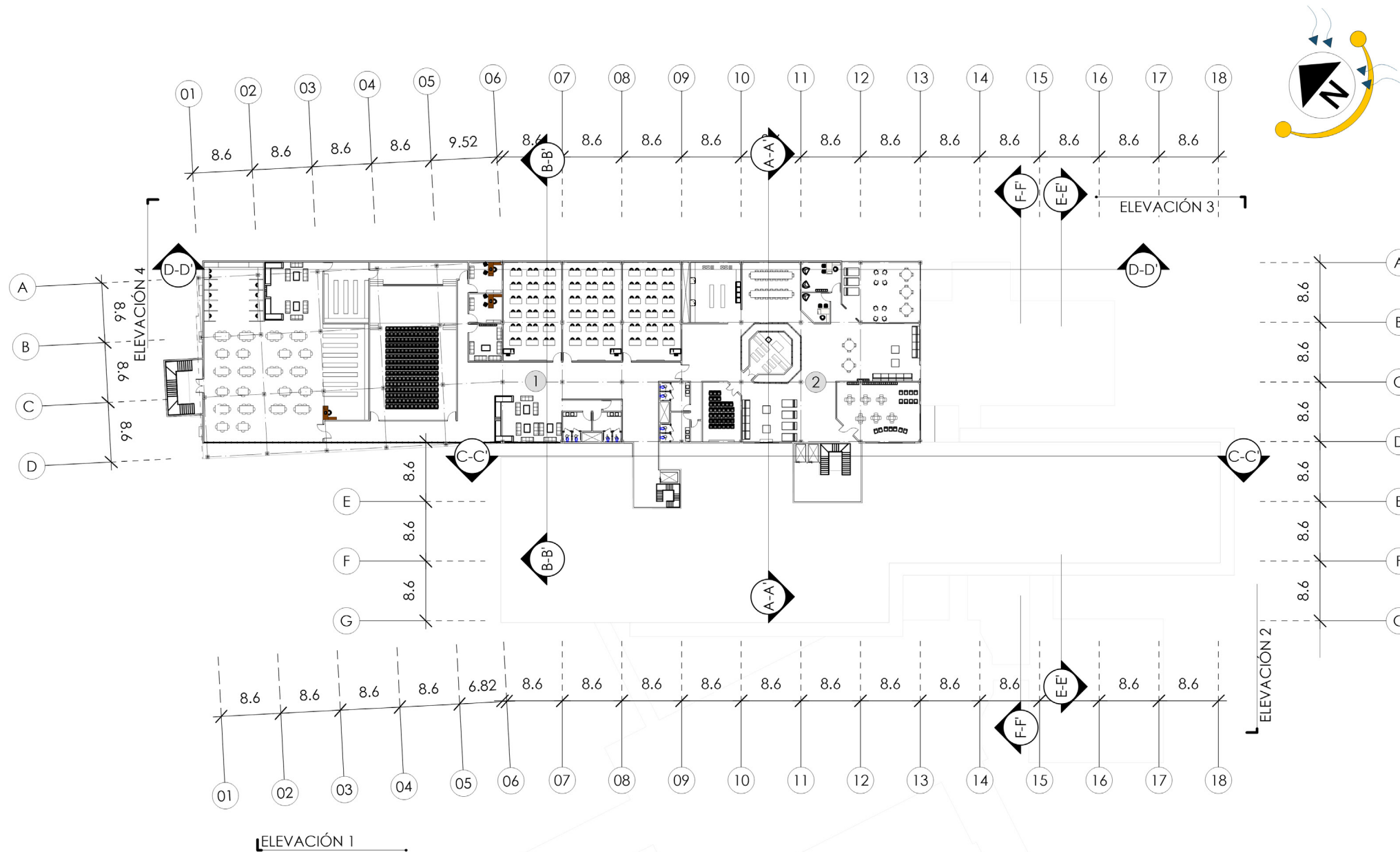

01 PLANTA ARQUITECTÓNICA N-05
1:750





LEYENDA

- ENCAMADOS
- UNIDAD D ENFERMERÍA
- ÁREA DE ESPERA
- ESCALERAS DE EMERGENCIA
- BAÑOS



1 ZONIFICACIÓN N-04
1:750



2 ZONIFICACIÓN N-05
1:750



- LEYENDA**
- ① ENTREGA PACIENTES AMBULATORIOS
 - ② ENTREGA INTERNA
 - ③ MEDICINAS
 - ④ OFICINA
 - ⑤ DEPÓSITO PARA MEDICINAS ESPECIALES

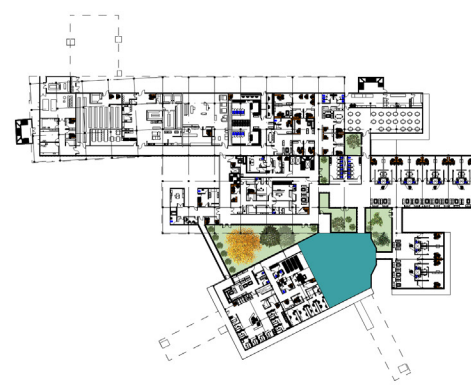
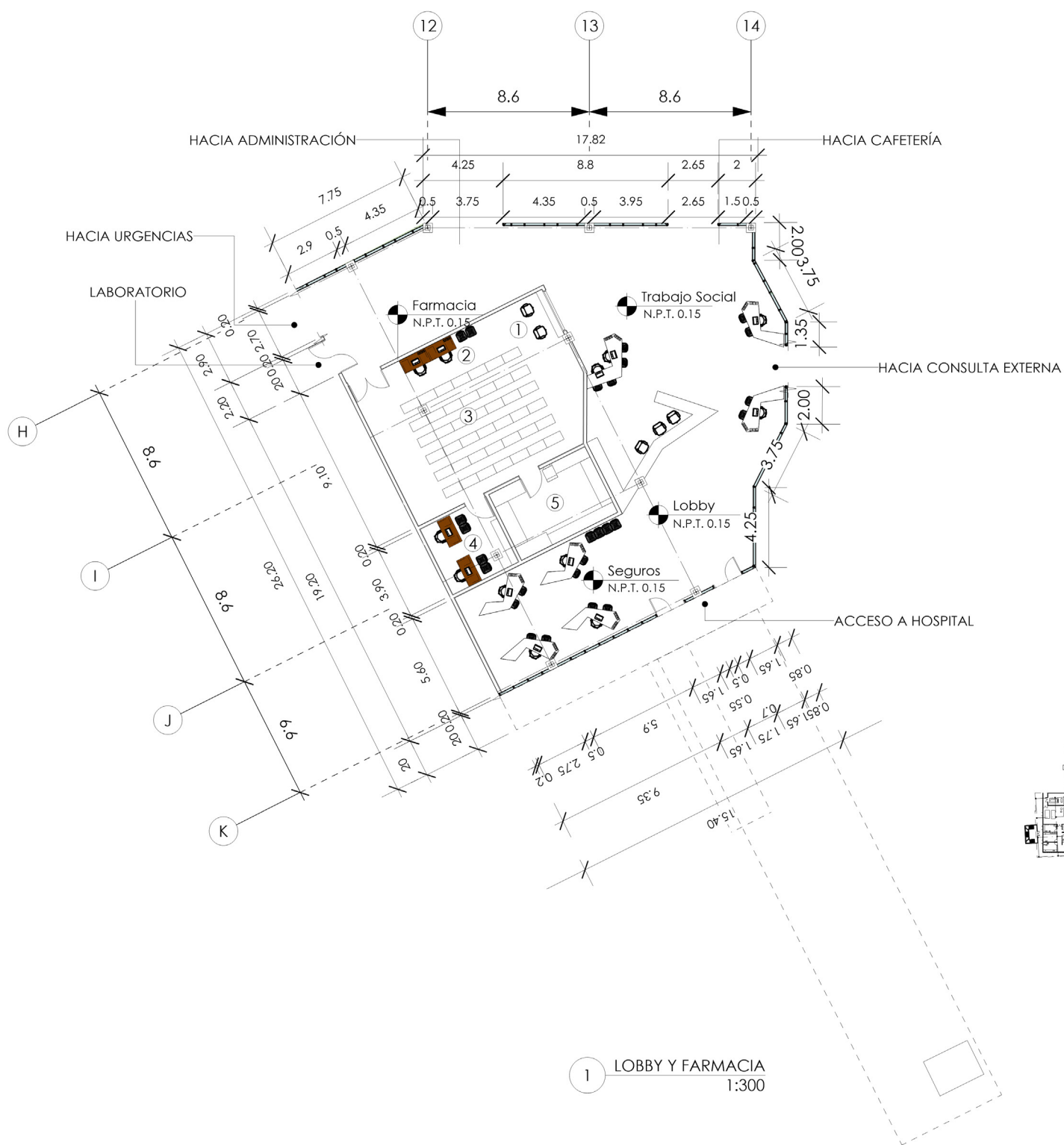



LEYENDA

- ① SALA DE ESPERAS
- ② CONTROL
- ③ TOMA DE SANGRE
- ④ TOMA DE MUESTRAS ESPECIALES
- ⑤ BANCO DE SANGRE
- ⑥ OF. ENCARGADO
- ⑦ ESTERILIZACIÓN
- ⑧ ALMACÉN
- ⑨ MICROBIOLOGÍA
- ⑩ HEMATOLOGÍA
- ⑪ QUÍMICA
- ⑫ BACTERIOLOGÍA
- ⑬ CONTROL URGENCIAS
- ⑭ ESTACIÓN ENFERMERÍA
- ⑮ CAMILLAS/ SILLAS DE RUEDAS
- ⑯ TRIAGE
- ⑰ URGENCIAS ADULTOS
- ⑱ URGENCIAS INFANTIL
- ⑲ SÉPTICO
- ⑳ ARCHIVO
- ㉑ DEPÓSITO
- ㉒ SALA DE ESPERAS



ACCESO DESDE LOBBY

HACIA LOBBY

LABORATORIO
N.P.T. 0.15

EMERGENCIA
N.P.T. 0.15

1 LABORATORIO Y URGENCIAS
1:300



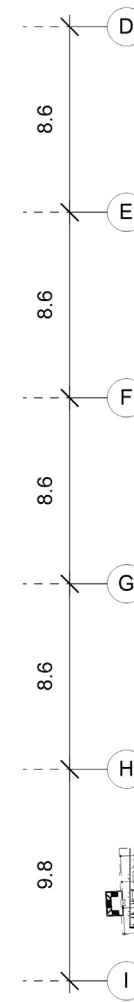
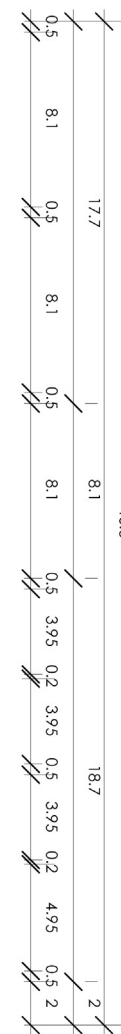
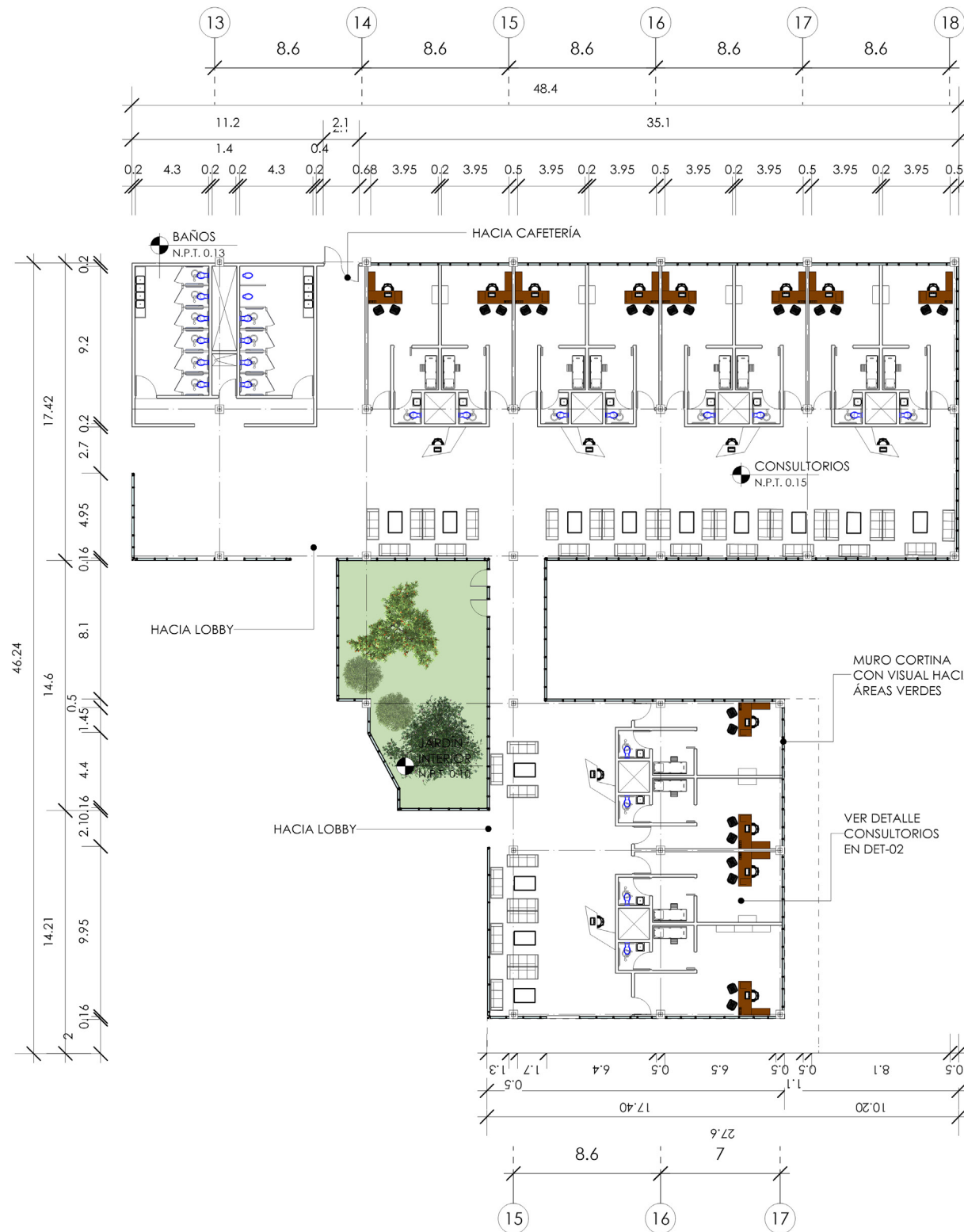

1 CONSULTORIOS Y BAÑOS
1:350





LEYENDA

- ① SALA DE ESPERA Y CONTROL
- ② OFICINA Y OBSERVACIÓN
- ③ CUARTO OSCURO
- ④ VESTIDOR
- ⑤ RADIOGRAFÍA
- ⑥ SALA DE ESPERA PACIENTES INTERNOS
- ⑦ SALA DE ESPERA RADIOLOGÍA
- ⑧ CONTROL
- ⑨ VESTIDOR RADIOLOGÍA
- ⑩ ULTRASONIDO
- ⑪ CONTROL RAYOS X
- ⑫ SALA DE RAYOS X
- ⑬ CUARTO OSCURO
- ⑭ DEPÓSITO
- ⑮ MEDIOS DE CONTRASTE
- ⑯ OFICINA ENCARGADO
- ⑰ ARCHIVO
- ⑱ LECTURA INTERACTIVA
- ⑲ SECRETARIA
- ⑳ RAYOS X MÓVIL
- ㉑ ESPERA PACIENTES INTERNOS
- ㉒ ACCESO VERTICAL DE SERVICIO

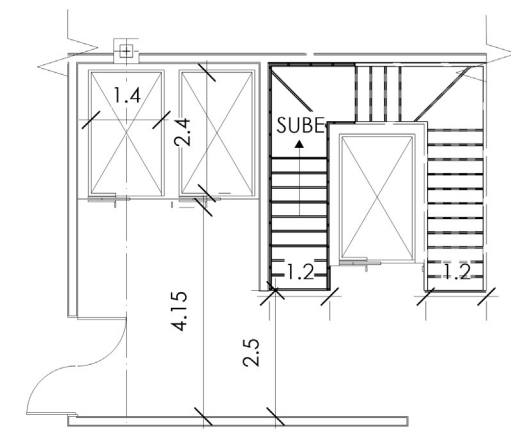

② ACCESO VERTICAL
1:150

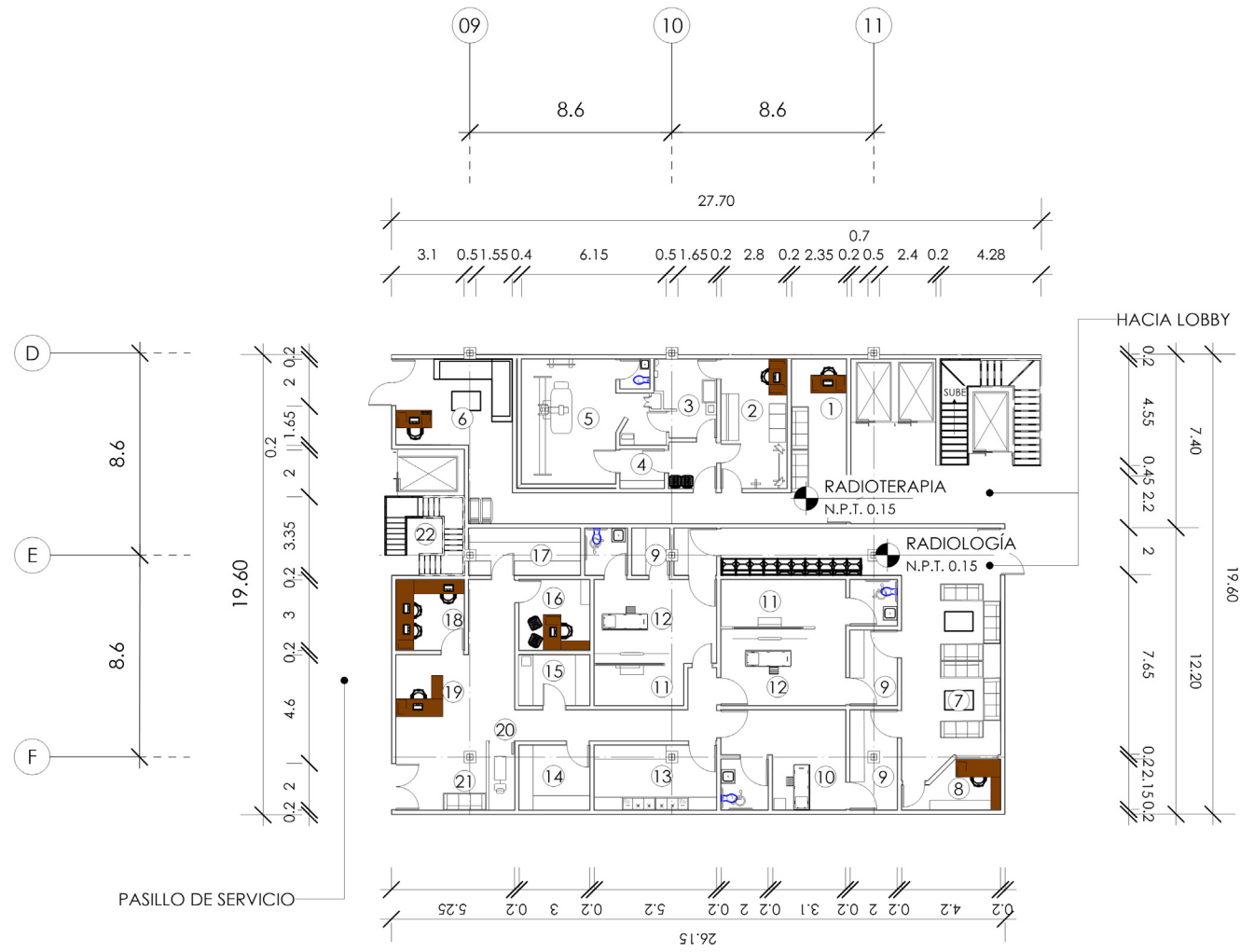

① RADIOLOGÍA Y RADIOTERAPIA
1:300





LEYENDA

- ① MARQUESINA
- ② CONTROL
- ③ VELACIONES
- ④ DEPÓSITO
- ⑤ OFICINA PATÓLOGO
- ⑥ LABORATORIO HISTOPATOLOGÍA
- ⑦ VESTIDOR
- ⑧ BAÑO
- ⑨ SALA DE AUTOPSIAS

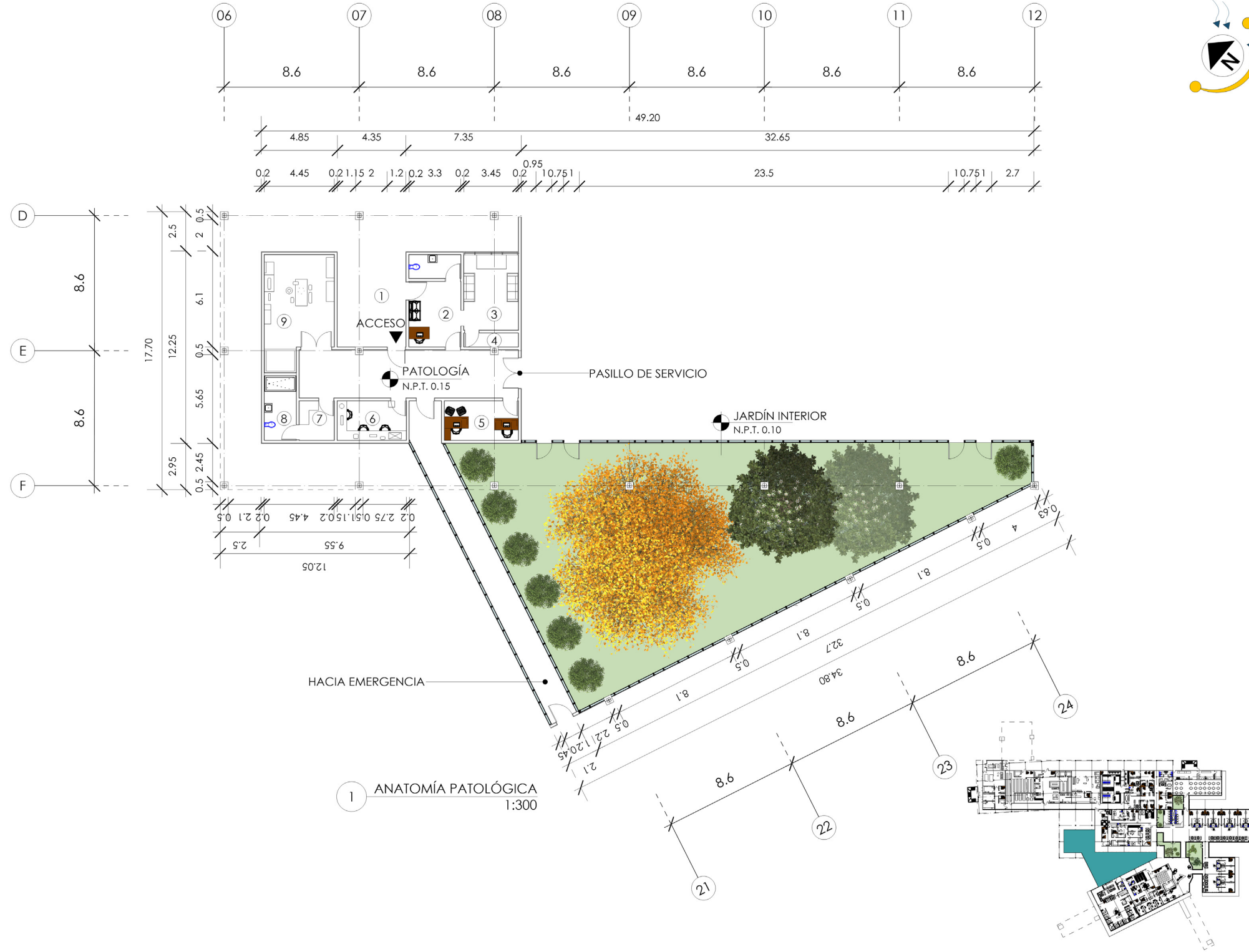



LEYENDA

- ① CONTROL DE EMPLEADOS
- ② ACCESO DE EMPLEADOS
- ③ DESCANSO EMPLEADOS
- ④ LOCKERS
- ⑤ VESTIDOR HOMBRES
- ⑥ VESTIDOR MUJERES
- ⑦ SALA DE JUNTAS
- ⑧ SECRETARÍA
- ⑨ DIRECTOR HOSPITAL
- ⑩ ARMARIO
- ⑪ ADMINISTRADOR
- ⑫ SUBDIRECTOR MÉDICO
- ⑬ SERVICIOS ASISTENCIALES
- ⑭ MEDICINA PREVENTIVA
- ⑮ ALMACÉN
- ⑯ KITCHENNET
- ⑰ CONTROL DE PERSONAL
- ⑱ PERSONAL
- ⑲ CONTABILIDAD
- ⑳ SERVICIOS GENERALES
- ㉑ CONTADOR

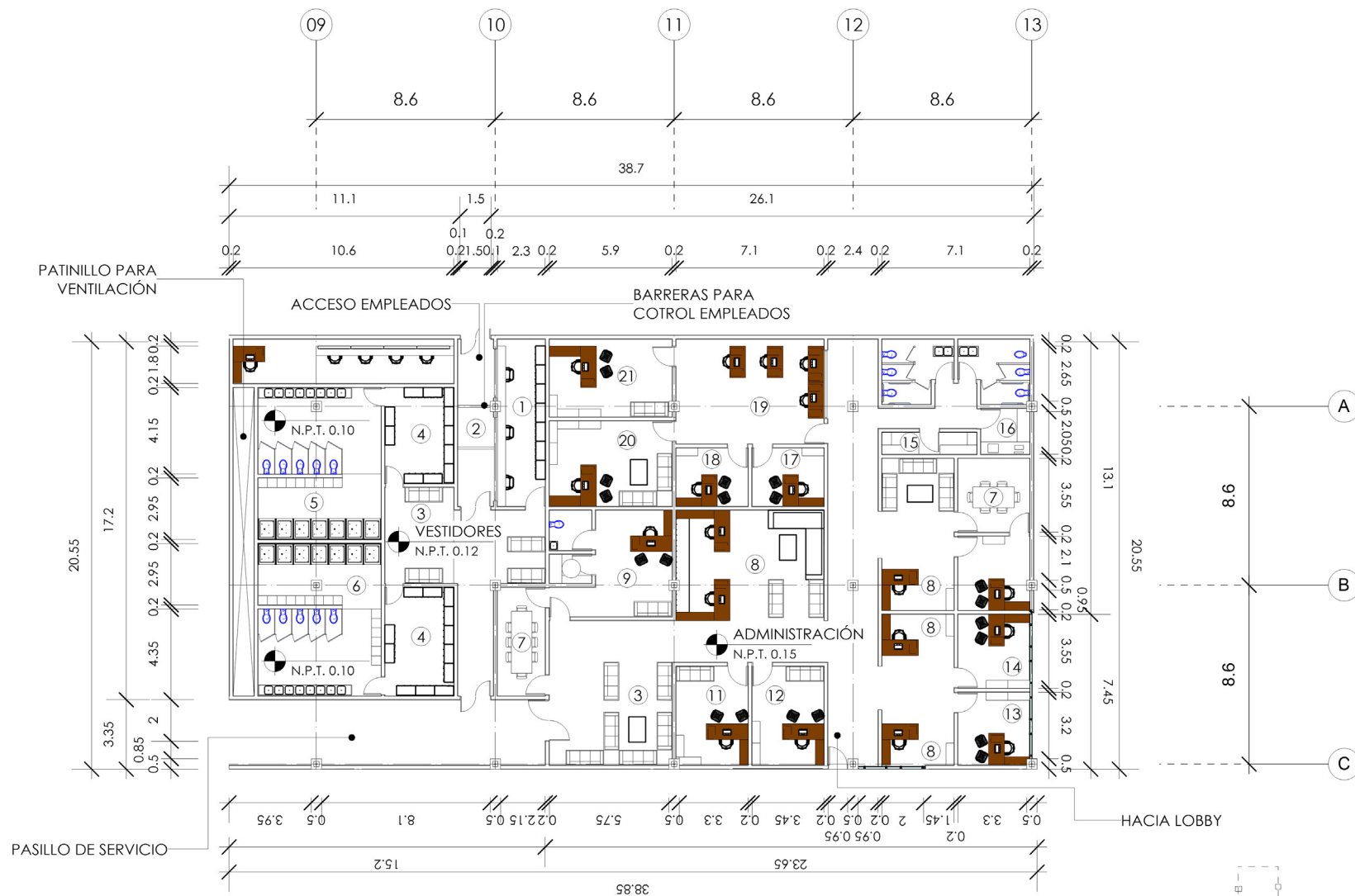

1 ADMINISTRACIÓN Y VESTIDORES
1:300



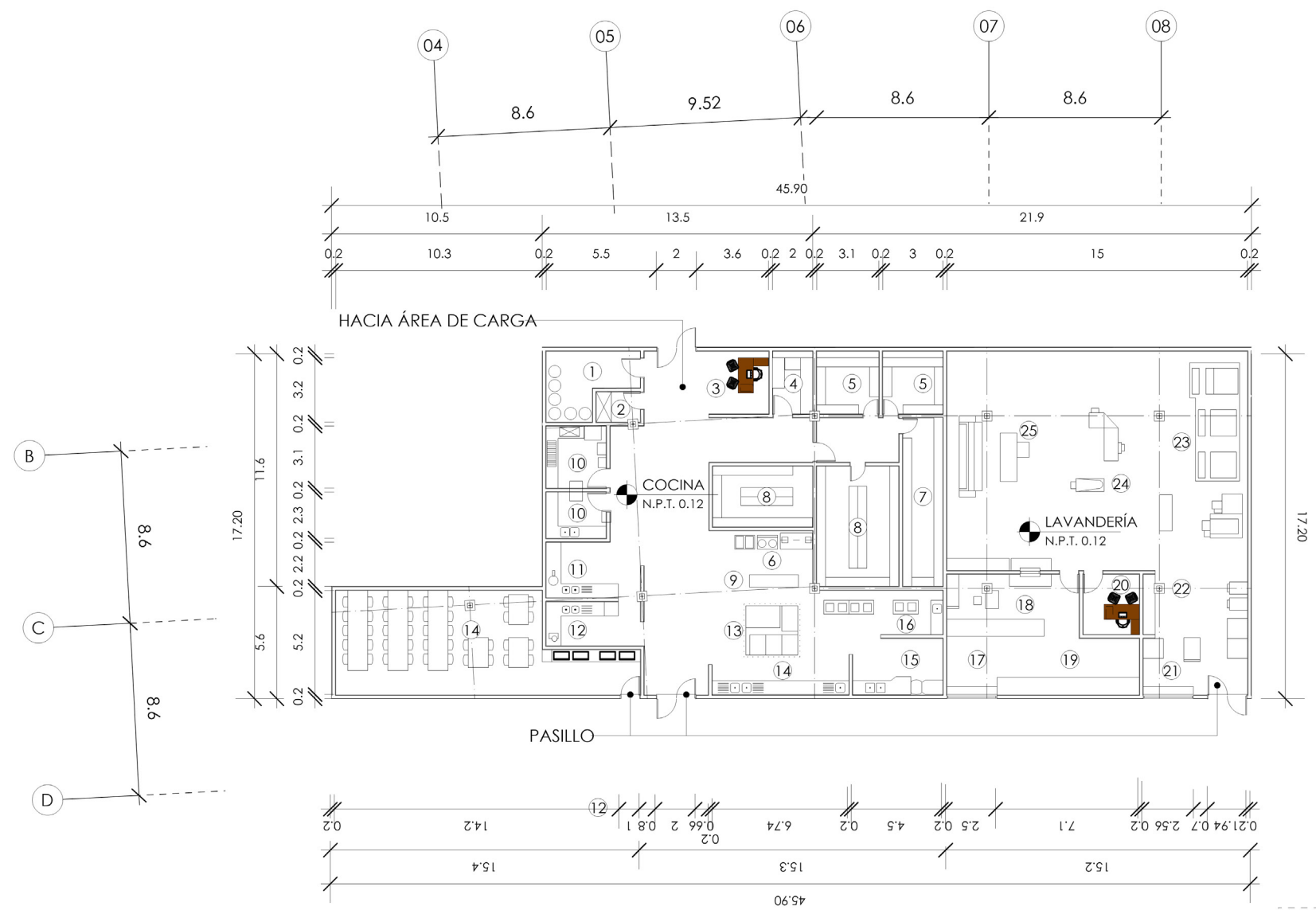

1 COCINA Y LAVANDERÍA
1:300

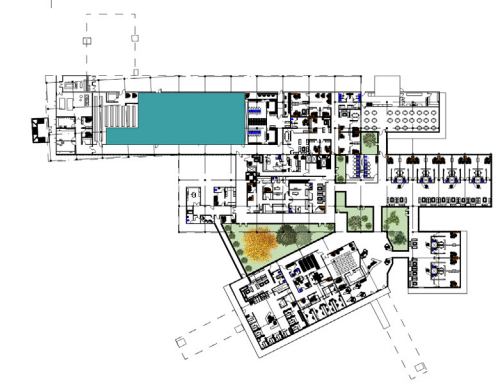

LEYENDA

- ① BASURA
- ② ASEO
- ③ DIETISTA/ CONTROL
- ④ DESPENSA DIARIA
- ⑤ CUARTO FRIO
- ⑥ DIETAS ESPECIALES
- ⑦ DESPENSA DIARIA
- ⑧ ALMACÉN GENERAL
- ⑨ DISTRIBUCIÓN
- ⑩ PREPARACIÓN FÓRMULAS
- ⑪ PREPARACIÓN LEGUMBRES
- ⑫ PREPARACIÓN CARNES
- ⑬ COCCIÓN
- ⑭ LAVADO DE OLLAS
- ⑮ LAVADO DE VAJILLAS
- ⑯ LAVADO DE CARROS
- ⑰ ENTREGA ROPA LIMPIA
- ⑱ COSTURA
- ⑲ DEPÓSITO ROPA LIMPIA
- ⑳ OFICINA ENCARGADO
- ㉑ LAVADO
- ㉒ RECIBO TOPA SUCIA
- ㉓ SECADO
- ㉔ CLASIFICACIÓN Y PESO
- ㉕ PLANCHADO



LEYENDA

- ① MANIFOLD
- ② SUBESTACIÓN
- ③ MAQUINARIA
- ④ CARPINTERÍA Y PINTURA
- ⑤ ELECTRICIDAD
- ⑥ MECÁNICA
- ⑦ HERRAMIENTAS
- ⑧ SECRETARIA
- ⑨ OFICINA ENCARGADO
- ⑩ ALMACÉN
- ⑪ DEPÓSITO DROGAS ESPECIALES
- ⑫ CONTROL
- ⑬ ESCALERA DE EMERGENCIA

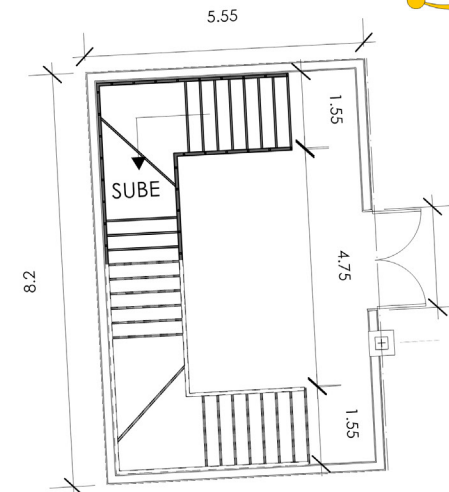

② ESCALERA DE EMERGENCIA
1:150

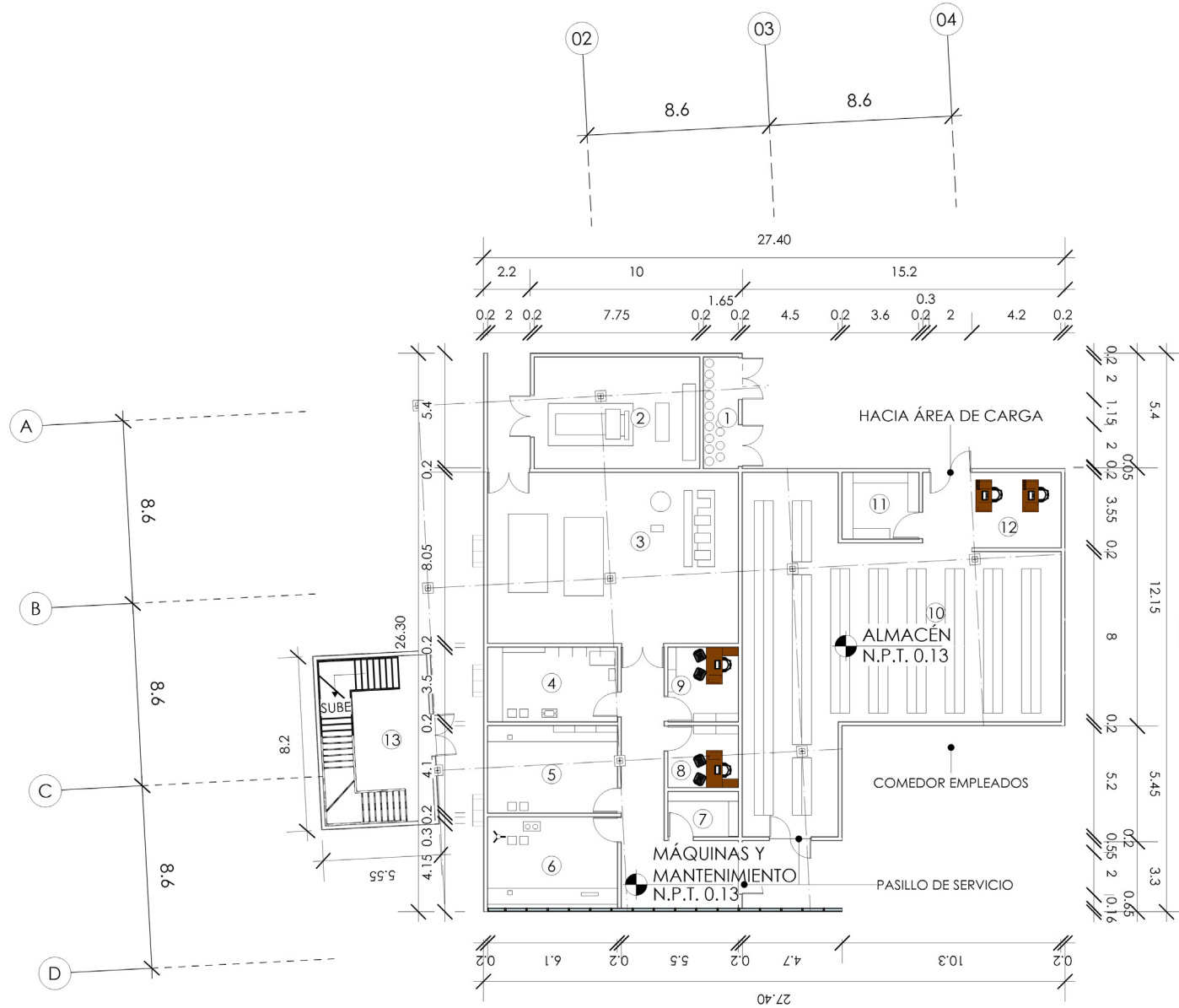

① ALMACÉN, MÁQUINAS Y MANTENIMIENTO
1:300



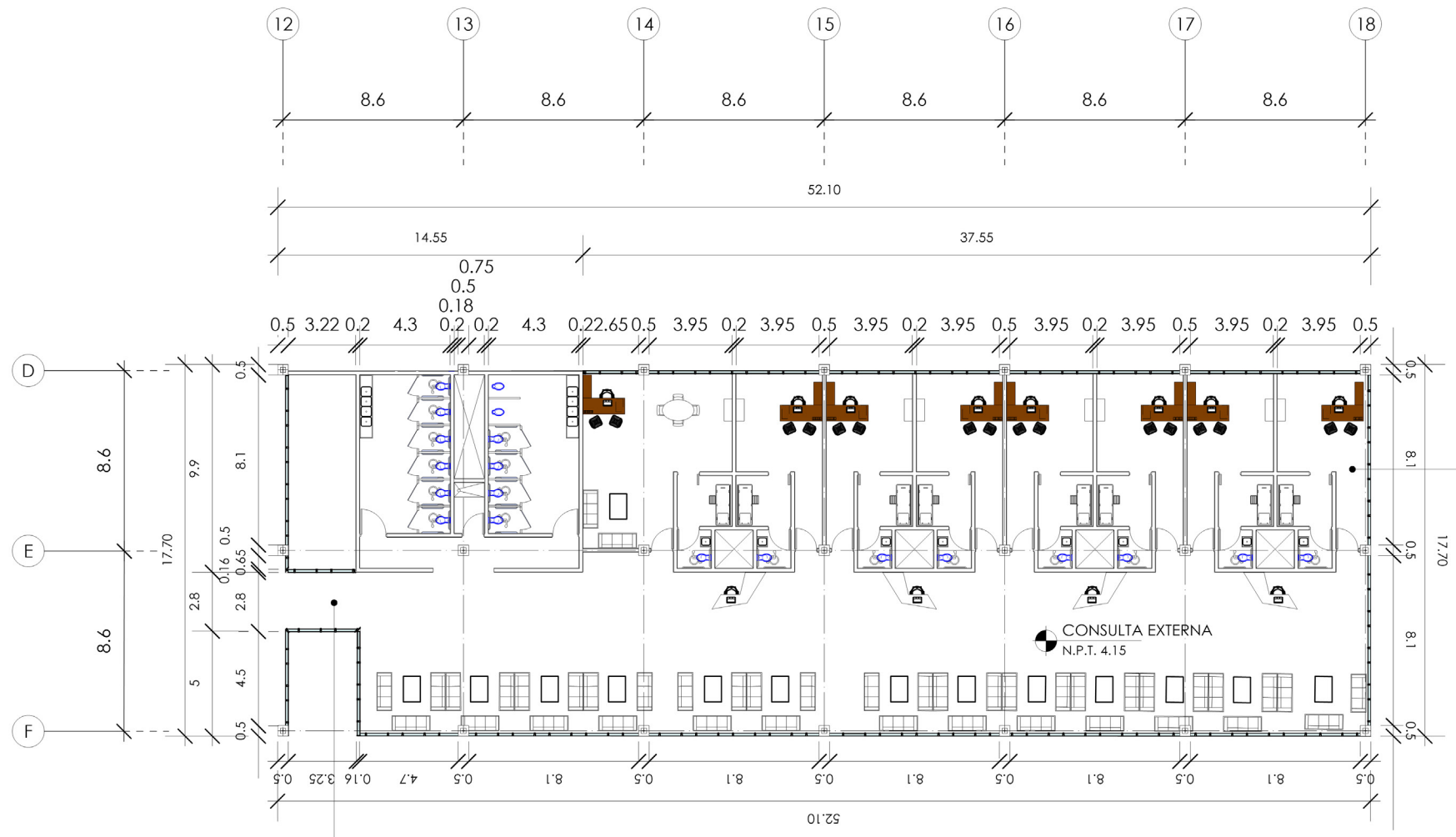

HACIA ACCESO
VERTICAL

1 CONSULTA EXTERNA
1:300

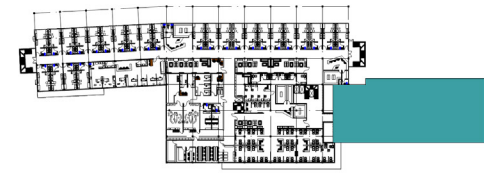



LEYENDA

- ① QUIMIOTERAPIA AMBULATORIA
- ② ESTACIÓN DE ENFERMERÍA
- ③ SALA DE ESPERA
- ④ QUIMIOTERAPIA INFANTIL
- ⑤ ZONA DE RECREO INFANTIL
- ⑥ QUIMIOTERAPIA PARA CASOS ESPECIALES
- ⑦ PREPARACIÓN DE MEDICAMENTOS
- ⑧ ALMACÉN



① QUIMIOTERAPIA
1:300

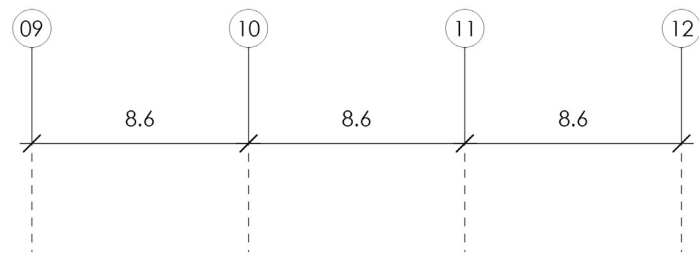

PASILLO DE SERVICIO

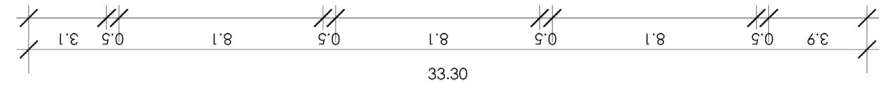
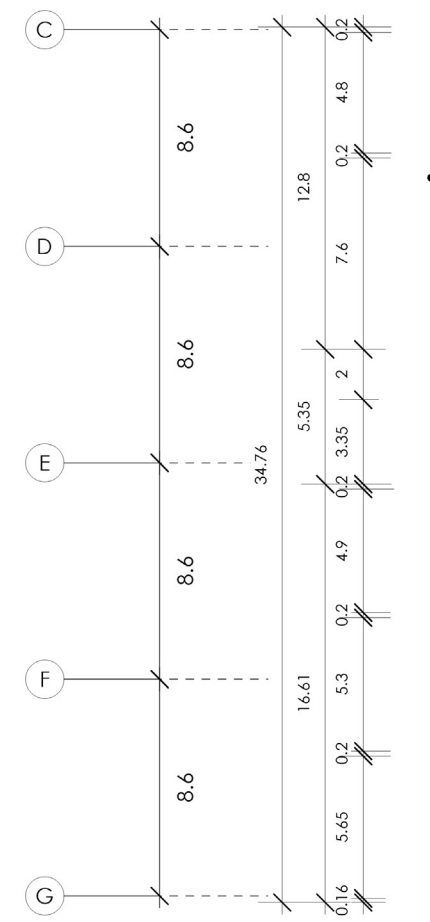



LEYENDA

- ① ESTACIÓN DE ENFERMERÍA
- ② BAÑO
- ③ PREPARACIÓN DE MEDICAMENTOS
- ④ ESCALERAS DE EMERGENCIA
- ⑤ CONTROL
- ⑥ ALMACÉN
- ⑦ RECUPERACIÓN
- ⑧ TRABAJO SUCIO
- ⑨ ESTACIÓN DE ENFERMERÍA
- ⑩ TRABAJO LIMPIO
- ⑪ CUIDADOS INTENSIVOS

CANTIDAD DE HABITACIONES EN N-02
26 HABITACIONES

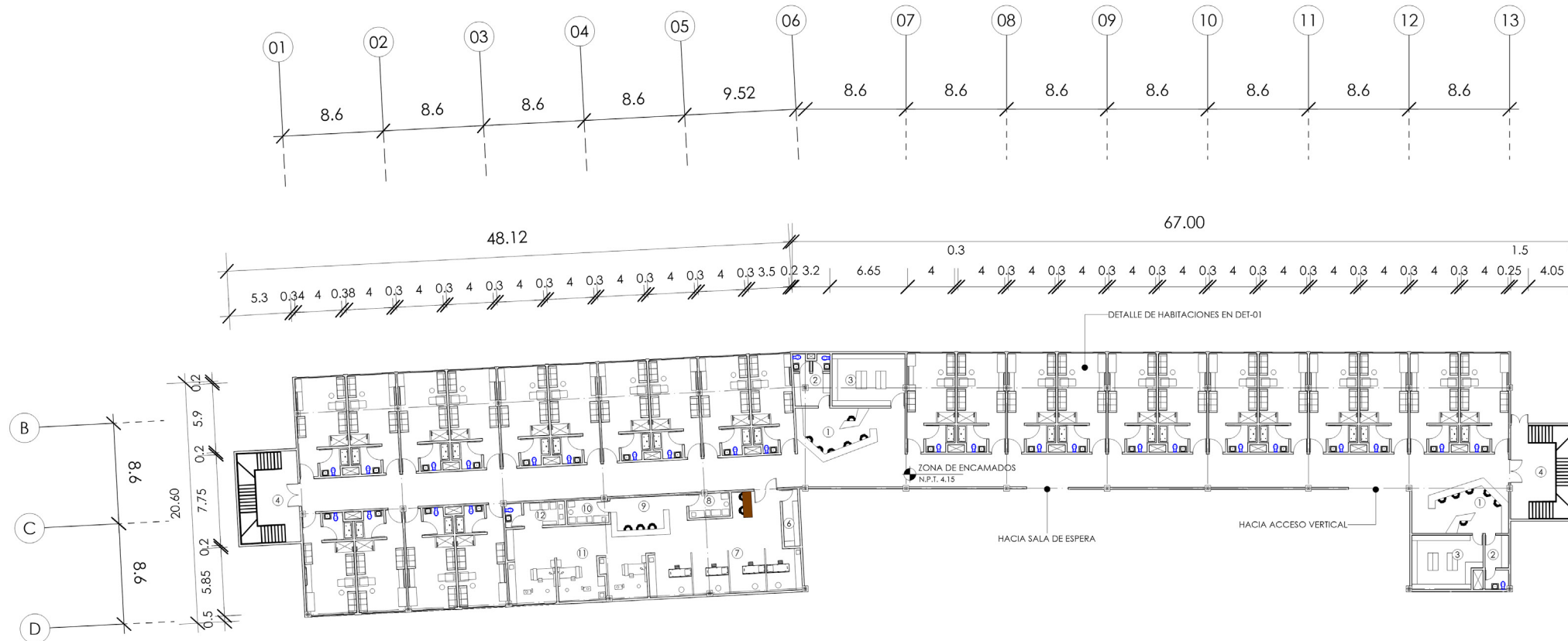

① ZONA DE ENCAMADOS N-02
1:500



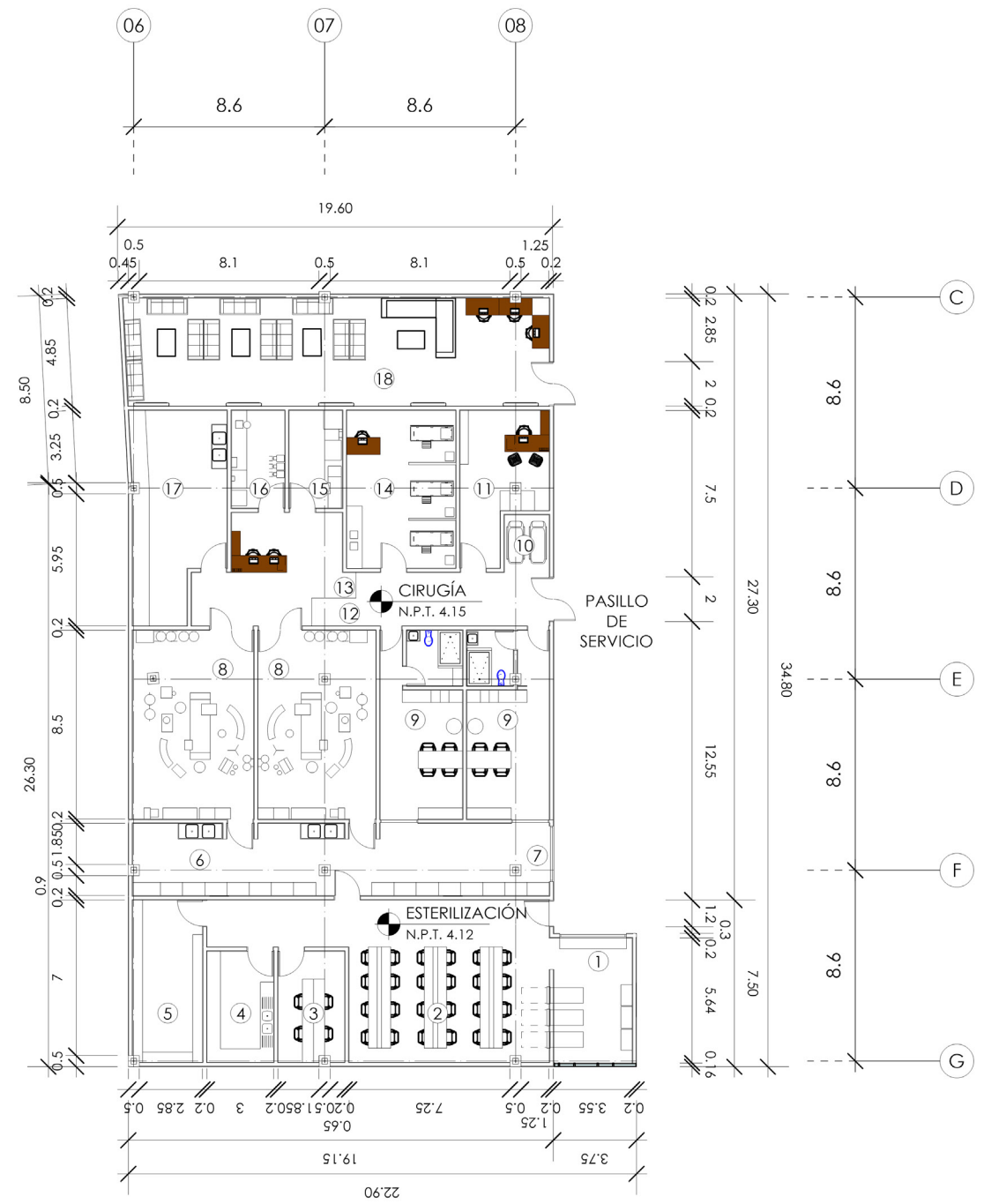

1 ESTERILIZACIÓN Y CIRUGÍA
1:300

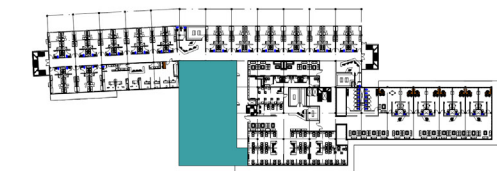

LEYENDA

- ① RECEPCIÓN TRABAJO SUCIO
- ② TRABAJO
- ③ PREPARACIÓN GUANTES
- ④ LAVADO INSTRUMENTAL
- ⑤ DEPÓSITO MATERIAL ESTERIL
- ⑥ MATERIA ESTERILIZADA
- ⑦ ENTREGA MATERIA ESTERILIZADA
- ⑧ SALA DE CIRUGÍA
- ⑨ VESTIDOR MÉDICOS
- ⑩ CAMILLAS
- ⑪ OFICINA
- ⑫ TRANSFER CAMILLAS
- ⑬ ÁREA ASÉPTICA
- ⑭ RECUPERACIÓN
- ⑮ TRABAJO SUCIO
- ⑯ TRABAJO LIMPIO
- ⑰ ANESTESIA
- ⑱ SALA DE ESPERA





LEYENDA

- ① ESTACIÓN DE ENFERMERÍA
- ② BAÑO
- ③ PREPARACIÓN DE MEDICAMENTOS
- ④ ZONA DE DESCANSO PERSONAL
- ⑤ HABITACIÓN PERSONAL
- ⑥ ESCALERAS DE EMERGENCIA
- ⑦ CIRCULACIÓN VERTICAL

CANTIDAD DE HABITACIONES POR NIVEL

38 HABITACIONES

TOTAL DE HABITACIONES

102

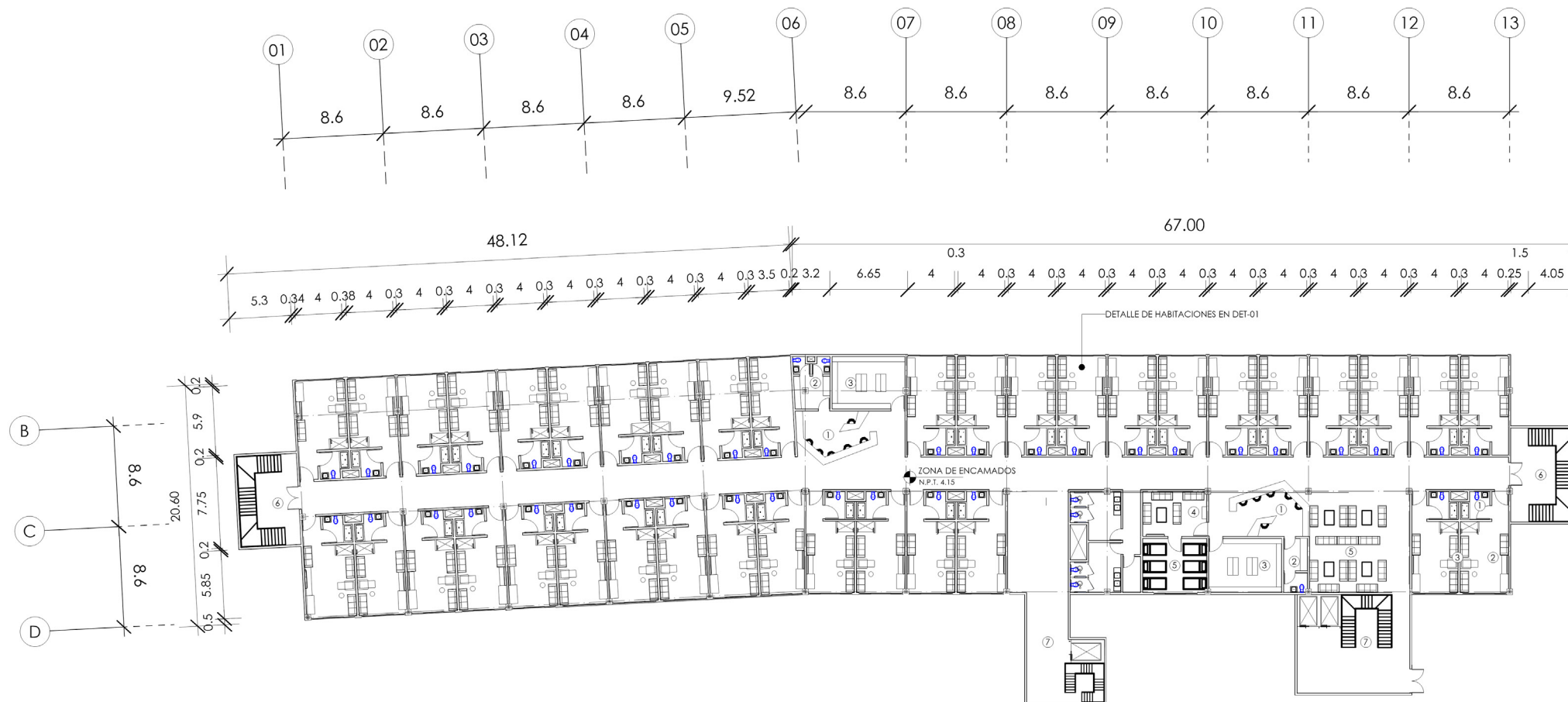

3 ZONA DE ENCAMADOS N-03 Y N-04
1:500

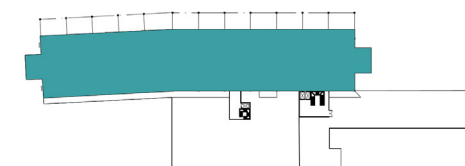



LEYENDA

- ① COCINA
- ② COMEDOR
- ③ NUTRICIONISTA
- ④ PSICÓLOGA
- ⑤ BALCÓN
- ⑥ SALA DE DESCANSO
- ⑦ CAPILLA
- ⑧ CINE
- ⑨ ZONA DE LECTURA
- ⑩ ÁREA DE RECREO INFANTIL
- ⑪ ESCALERA DE EMERGENCIA
- ⑫ CIRCULACIÓN VERTICAL

① ZONA RECREATIVA
1:300

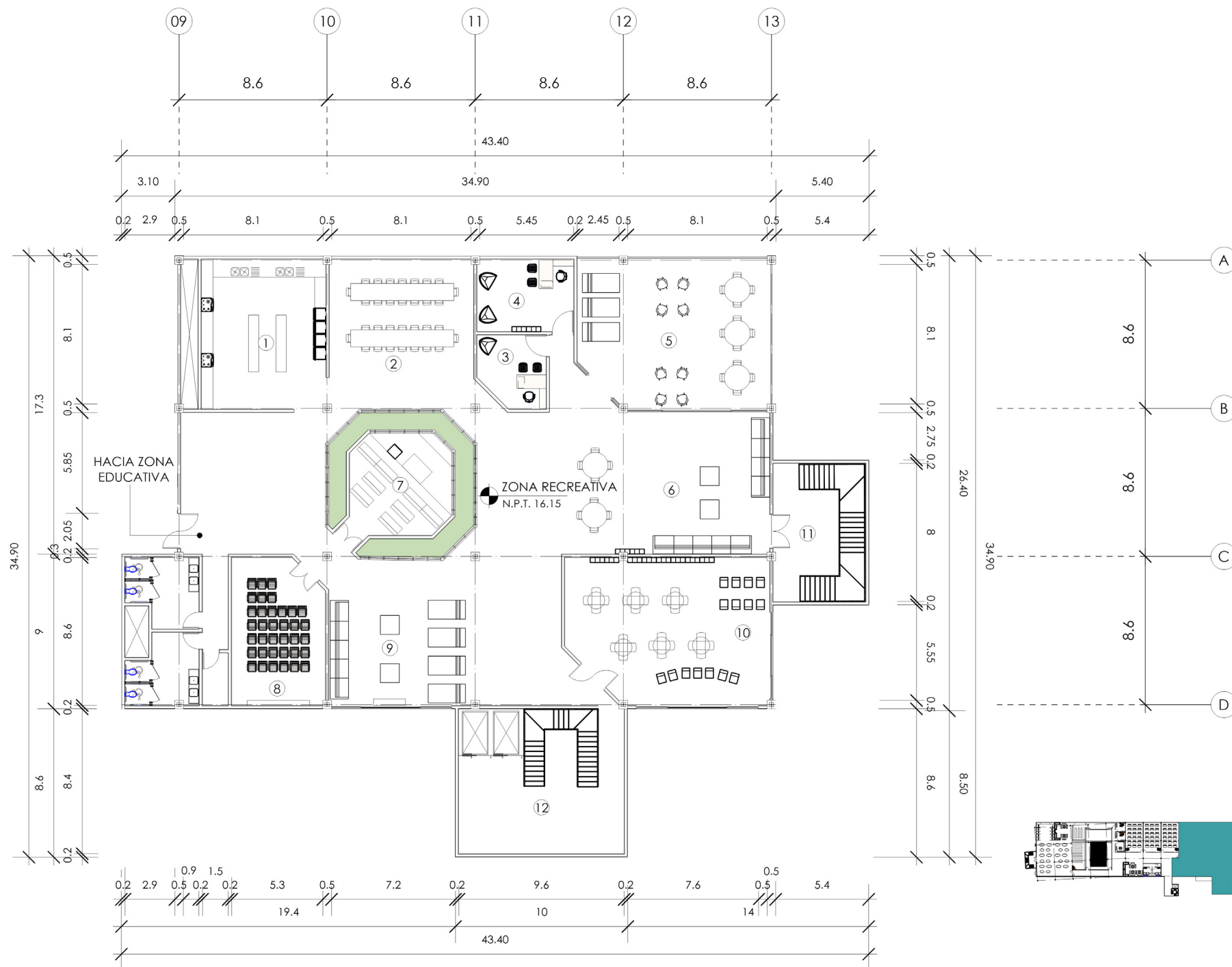
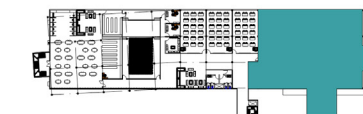



LEYENDA

- ① AULAS
- ② LOBBY ESTUDIANTIL
- ③ ZONA DE DESCANSO PROFESORES
- ④ OFICINA
- ⑤ ANFITEATRO PARA 210 PERSONAS
- ⑥ ESTANTES PARA LIBROS
- ⑦ BIBLIOTECA
- ⑧ ALMACEN
- ⑨ ZONA DE LECTURA
- ⑩ ZONA DE LECTURA INDIVIDUAL
- ⑪ ESCALERA DE EMERGENCIA
- ⑫ CIRCULACIÓN VERTICAL

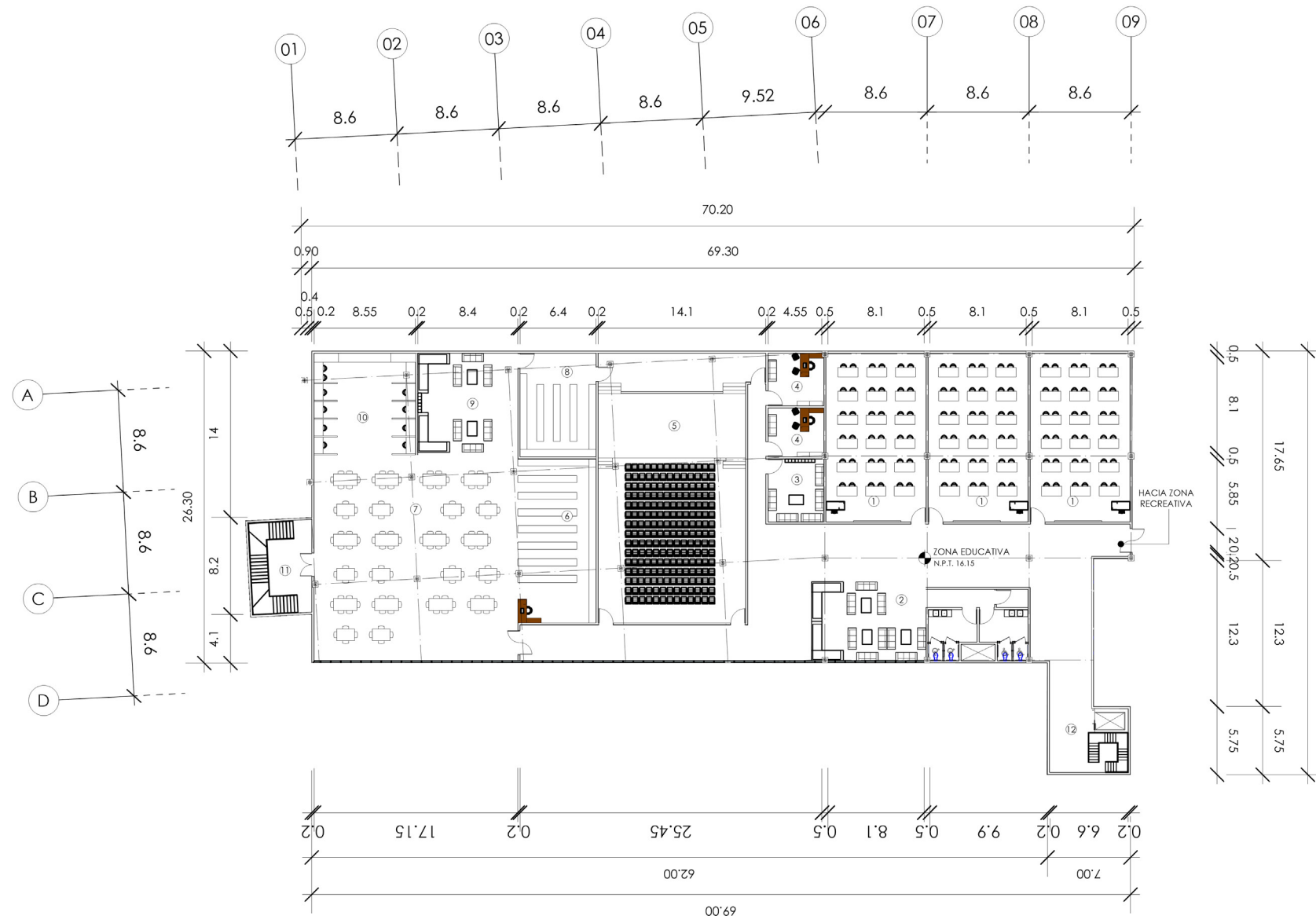

1 ZONA EDUCATIVA
1:500



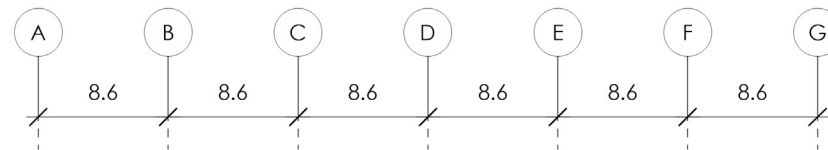

1 SECCIÓN A-A'
1:500

LEYENDA

- ① CONTADOR
- ② SERVICIOS GENERALES
- ③ BAÑO
- ④ ARMARIO
- ⑤ OFICINA DIRECTOR
- ⑥ SALA DE ESTAR
- ⑦ CONTROL RADIOTERAPIA
- ⑧ SALA DE ESPERA RADIOLOGÍA
- ⑨ CONTROL RAYOS X
- ⑩ SALA RAYOS X
- ⑪ ULTRASONIDO
- ⑫ BAÑO
- ⑬ HABITACIÓN
- ⑭ BAÑO HABITACIÓN
- ⑮ SALA DE ESPERA
- ⑯ ZONA DE QUIMIOTERAPIA
- ⑰ ALMACÉN
- ⑱ ESTACIÓN DE ENFERMERÍA
- ⑲ BIBLIOTECA
- ⑳ CAPILLA
- ㉑ ZONA DE LECTURA

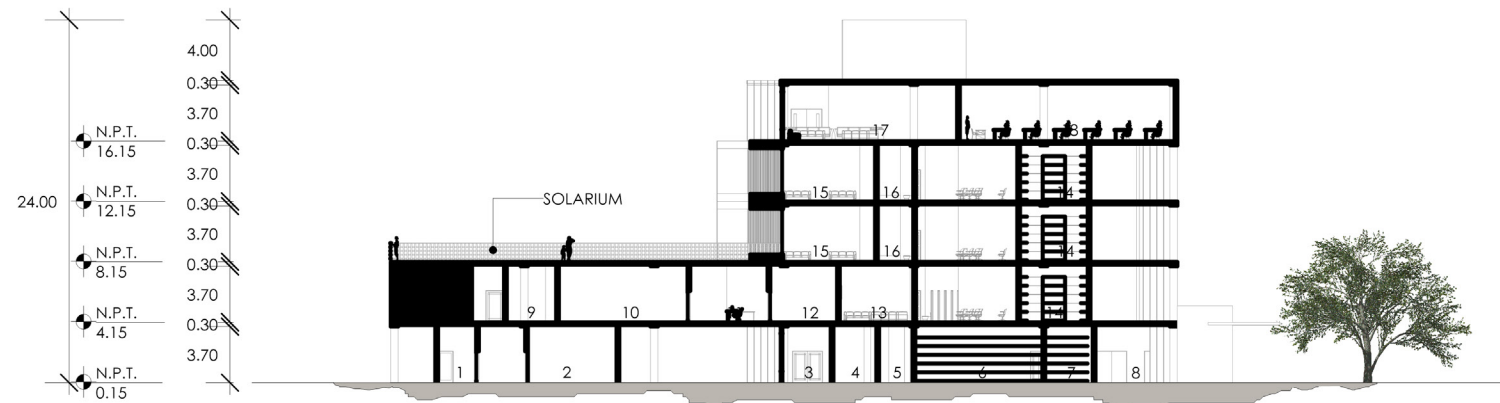
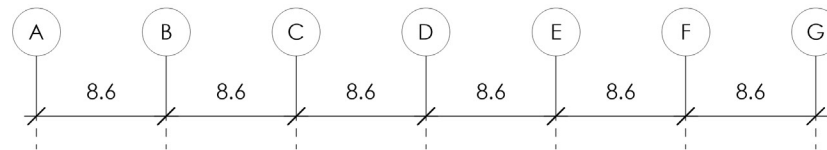

2 SECCIÓN B-B'
1:500

LEYENDA

- ① VESTIDOR
- ② SALA DE AUTOPSIAS
- ③ PASILLO DE SERVICIO
- ④ LAVADO DE VAJILLAS
- ⑤ LAVADO DE CARROS
- ⑥ DESPENSA DIARIA
- ⑦ CUARTO FRIO
- ⑧ ZONA DE CARGA Y DESCARGA
- ⑨ MATERIA ESTERILIZADA
- ⑩ SALA DE CIRUGÍA
- ⑪ ZONA ASÉPTICA
- ⑫ TRABAJO LIMPIO
- ⑬ ESPERA CIRUGÍA
- ⑭ PREPARACIÓN MEDICAMENTOS
- ⑮ HABITACIÓN
- ⑯ BAÑO HABITACIÓN
- ⑰ LOBBY ESTUDIANTES
- ⑱ AULA

LEYENDA

- ① SALA DE SPERA CONSULTORIO
- ② SALA DE ESPERA RADIOLOGÍA
- ③ VESTIDOR
- ④ RAYOS X
- ⑤ MEDIOS DE CONTRASTE
- ⑥ SECRETARIA
- ⑦ VELATORIO
- ⑧ CONTROL PATOLOGÍA
- ⑨ SALA DE AUTOPSIAS
- ⑩ PUESTOS PARA QUIMIOTERAPIA
- ⑪ VESTIDOR MÉDICOS
- ⑫ SALA DE CIRUGÍA



① SECCIÓN C-C'
1:600

LEYENDA

- ① MAQUINARIA
- ② ALMACÉN
- ③ PREPARACIÓN DE FÓRMULAS
- ④ COCINA
- ⑤ ALMACÉN GENERAL
- ⑥ DESPENSA DIARIA
- ⑦ LAVANDERÍA
- ⑧ VESTIDORES
- ⑨ LOCKERS
- ⑩ CONTROL ACCESO EMPLEADOS
- ⑪ SERVICIOS GENERALES
- ⑫ OFICINA PERSONAL
- ⑬ CONTROL DE PERSONAL
- ⑭ ALMACÉN
- ⑮ KITCHENETTE
- ⑯ CAFETERÍA
- ⑰ HABITACIÓN
- ⑱ ESTACIÓN DE ENFERMERÍA
- ⑲ BIBLIOTECA
- ⑳ ANFITEATRO
- ㉑ OFICINA
- ㉒ AULA
- ㉓ CAPILLA
- ㉔ ZONA DE LECTURA

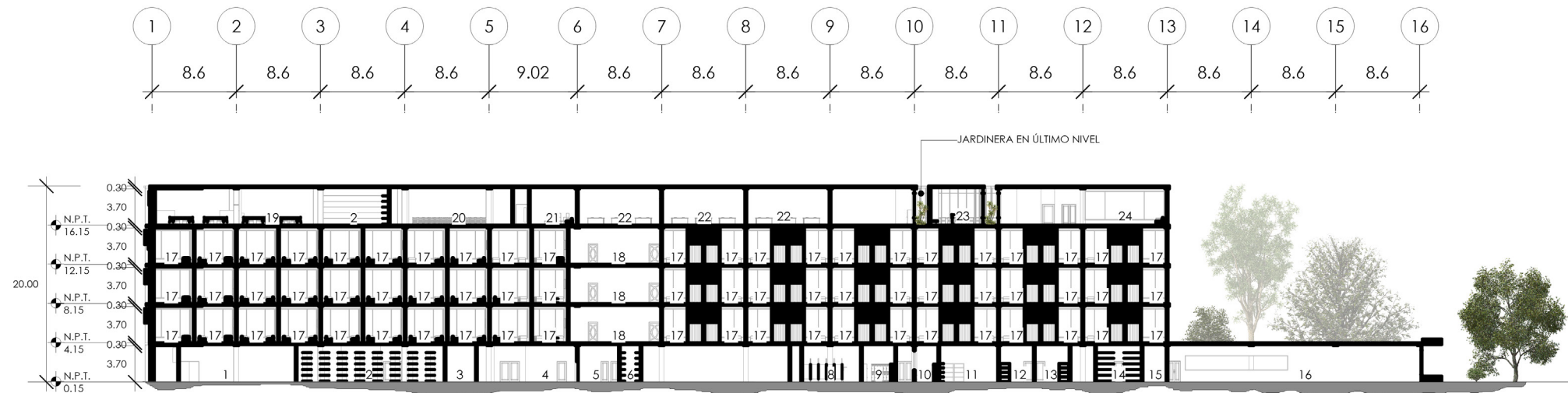

① SECCIÓN D-D'
1:600

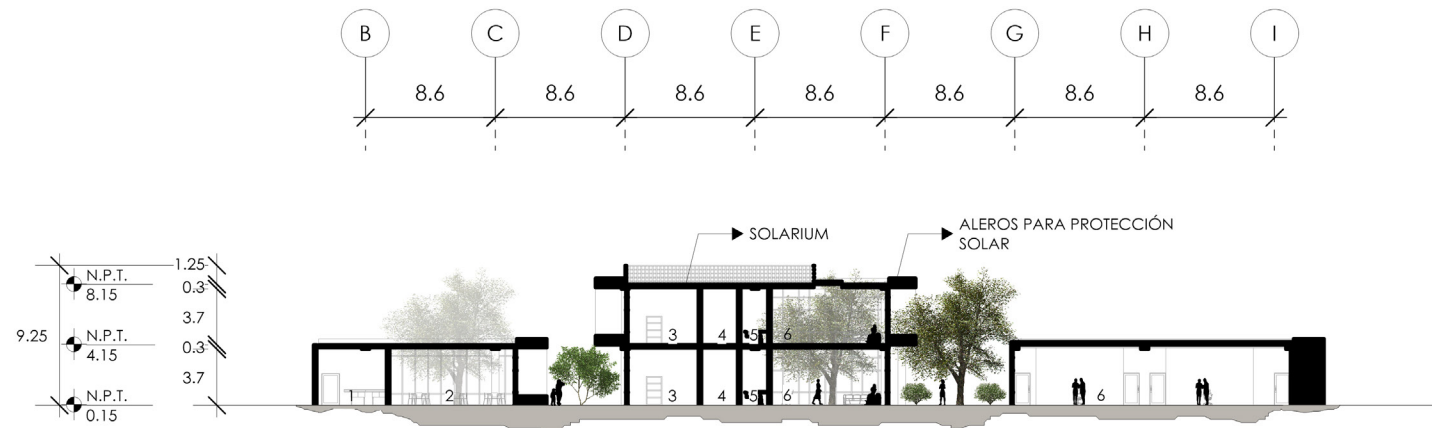

1 SECCIÓN E-E'
1:500

LEYENDA

- ① DESPACHO CAFETERÍA
- ② ÁREA DE MESAS
- ③ CONSULTORIO
- ④ ÁREA DE REVISIÓN
- ⑤ BAÑOS
- ⑥ SALA DE ESPERA CONSULTORIOS

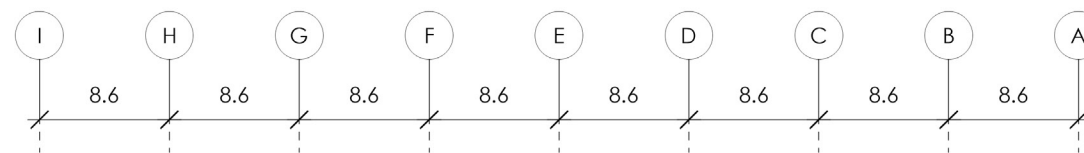

2 SECCIÓN F-F'
1:500

LEYENDA

- ① SALA DE ESPERA CONSULTORIOS
- ② BAÑOS
- ③ ÁREA DE REVISIÓN
- ④ CONSULTORIOS
- ⑤ CAFETERÍA
- ⑥ ALMACÉN CAFETERÍA





1 ELEVACIÓN 2
1:500

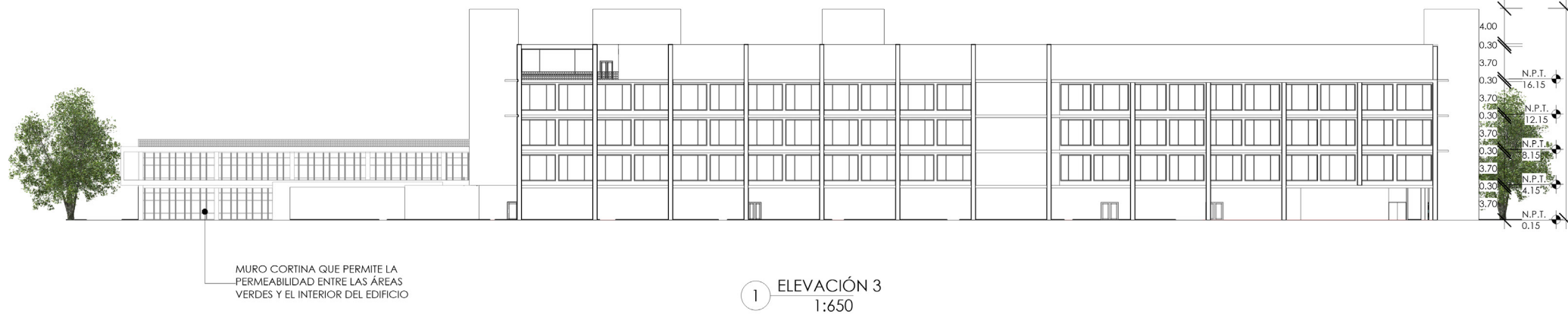

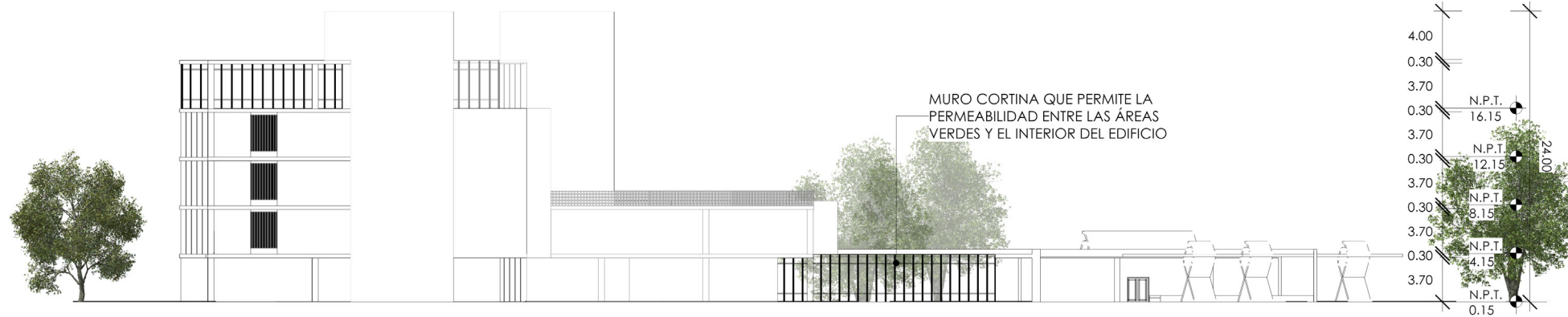

① ELEVACIÓN 4
1:500







NOTA

TODAS LAS HABITACIONES SON INDIVIDUALES CON EL OBJETIVO DE MANTENER LA COMODIDAD Y LA PRIVACIDAD DEL PACIENTE.

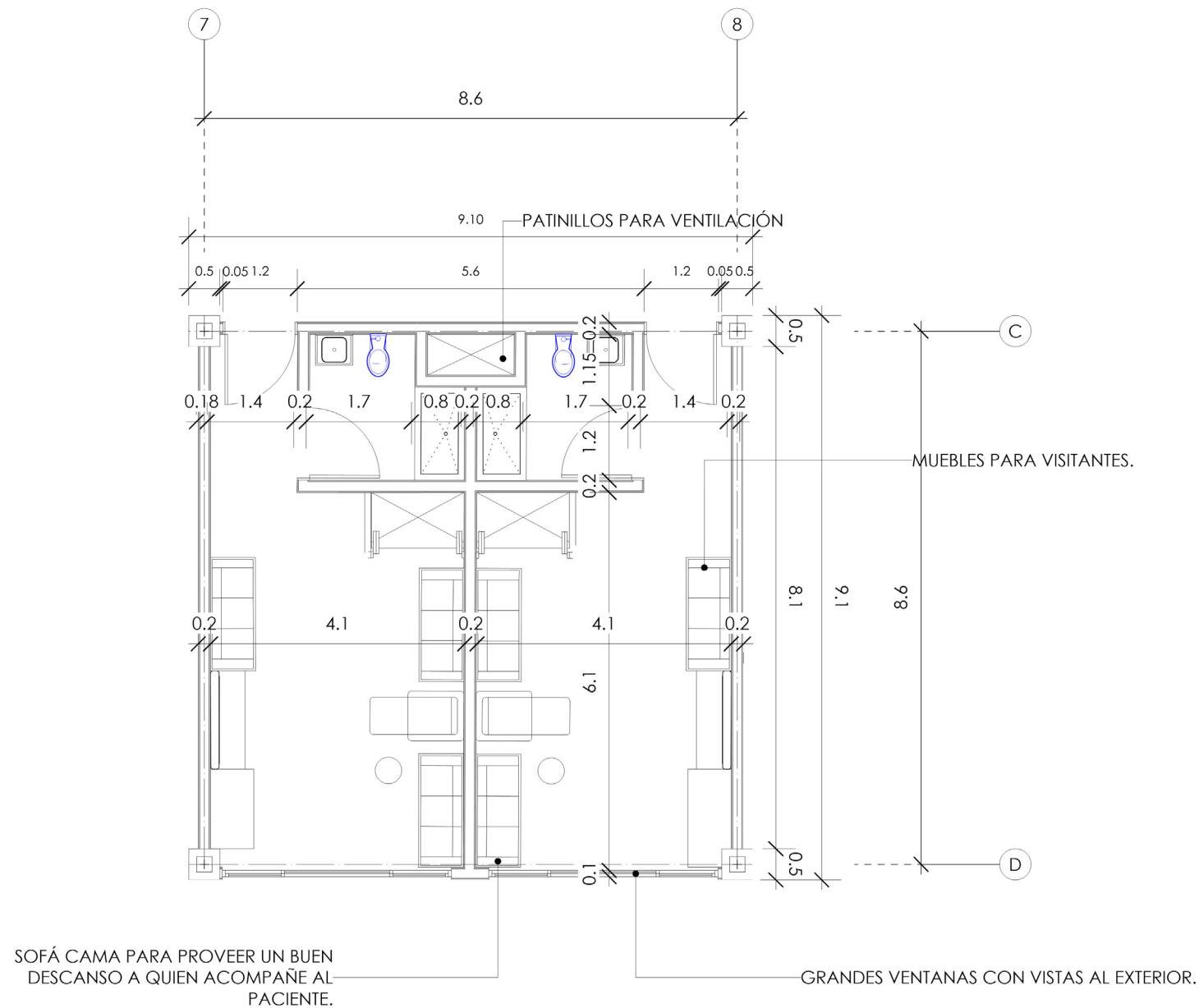

3 DETALLE HABITACIONES
1:100



NOTA

TODOS LOS CONSULTORIOS TIENEN VISUAL HACIA ÁREAS VERDES PARA MEJORAR LA ESTANCIA EN EL LUGAR TANTO PARA LOS DOCTORES QUE PASAN ALLÍ LARGAS HORAS COMO PARA LOS PACIENTES.

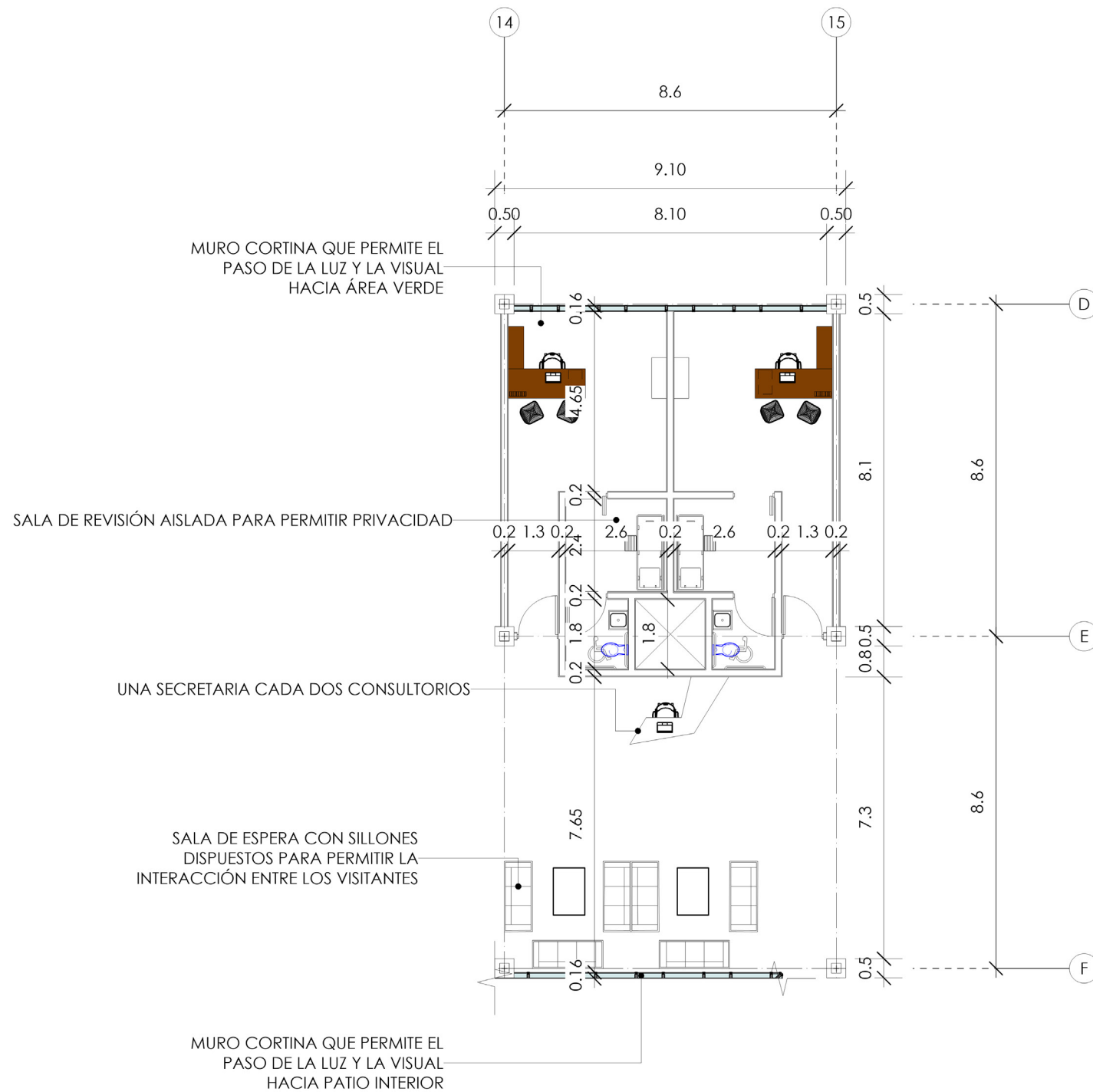

1 DETALLE CONSULTORIOS
1:150

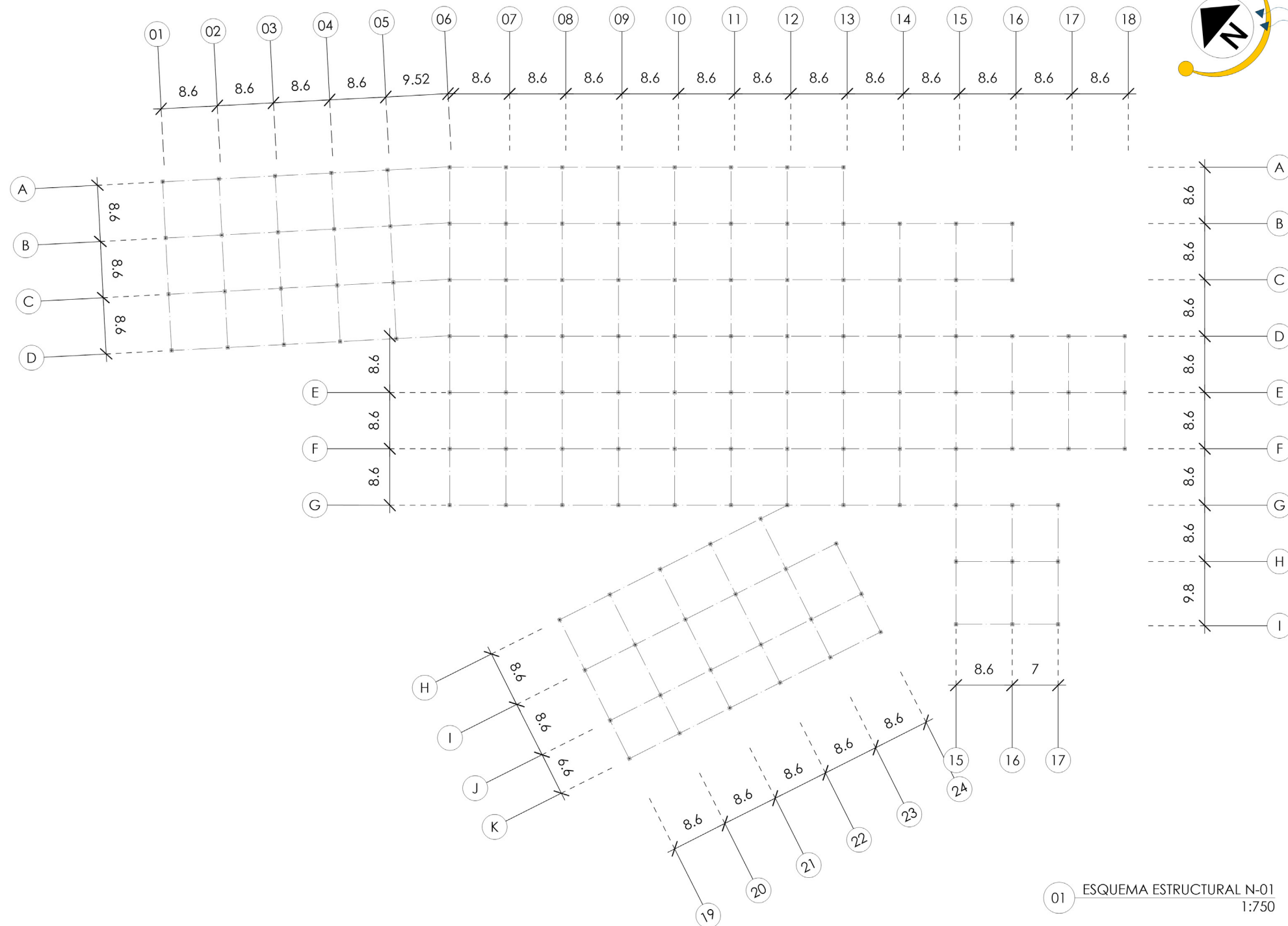
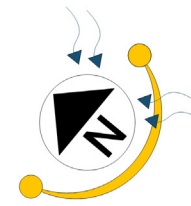

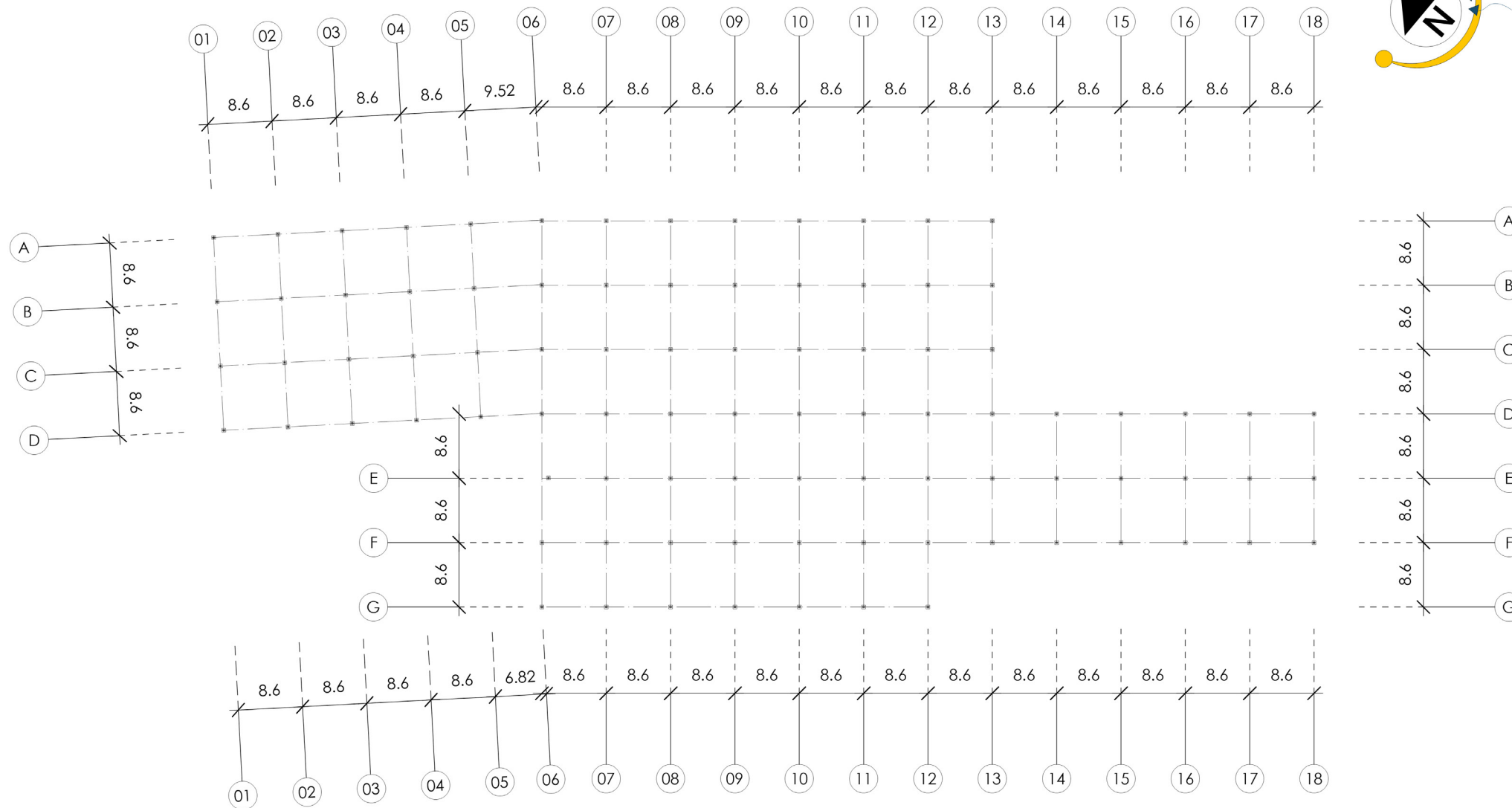
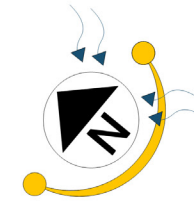

01 ESQUEMA ESTRUCTURAL N-02
1:750

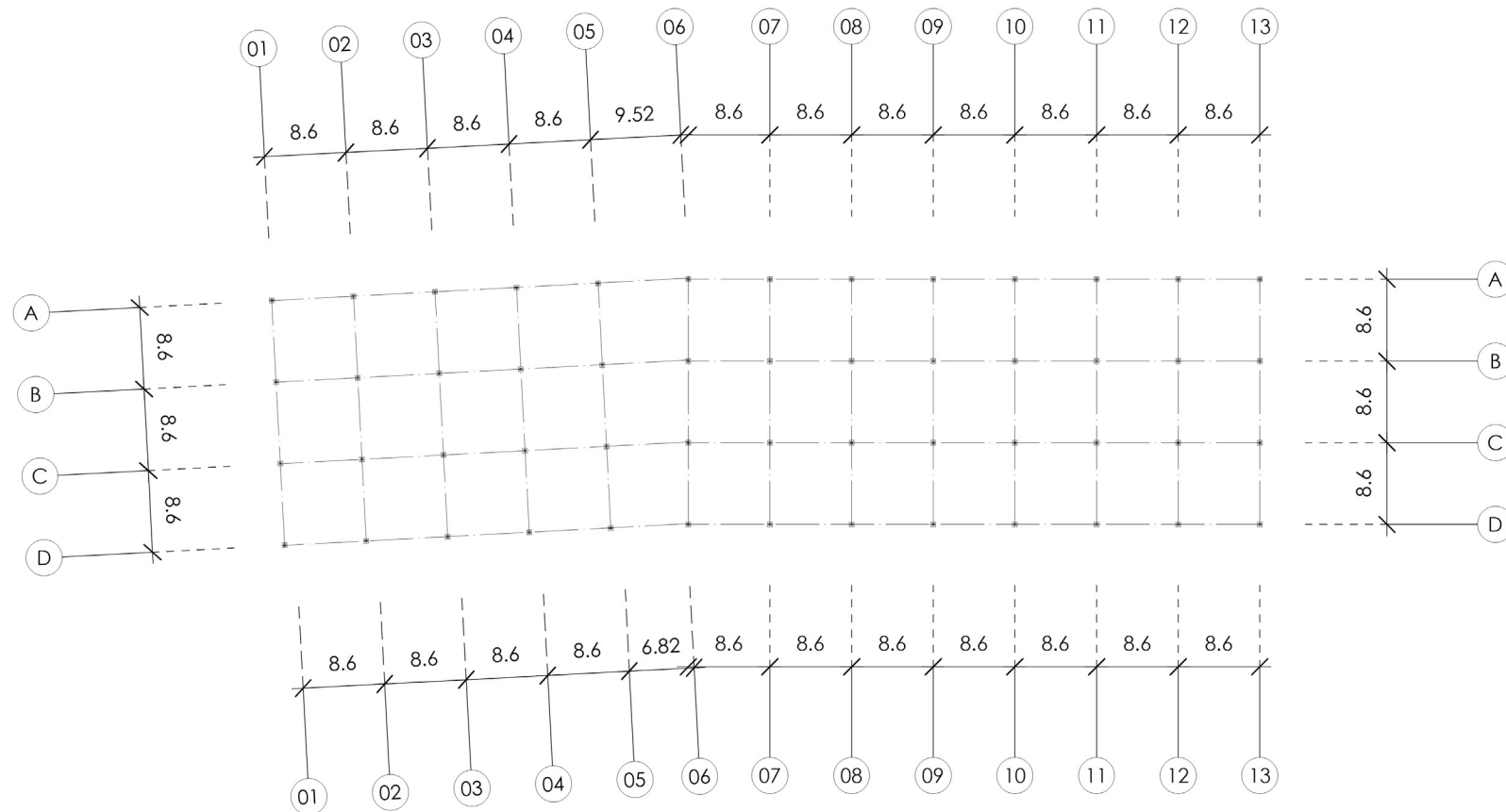
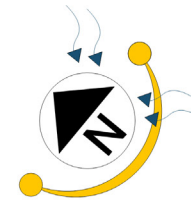

01 ESQUEMA ESTRUCTURAL N-03, N-04 Y N-05
1:750

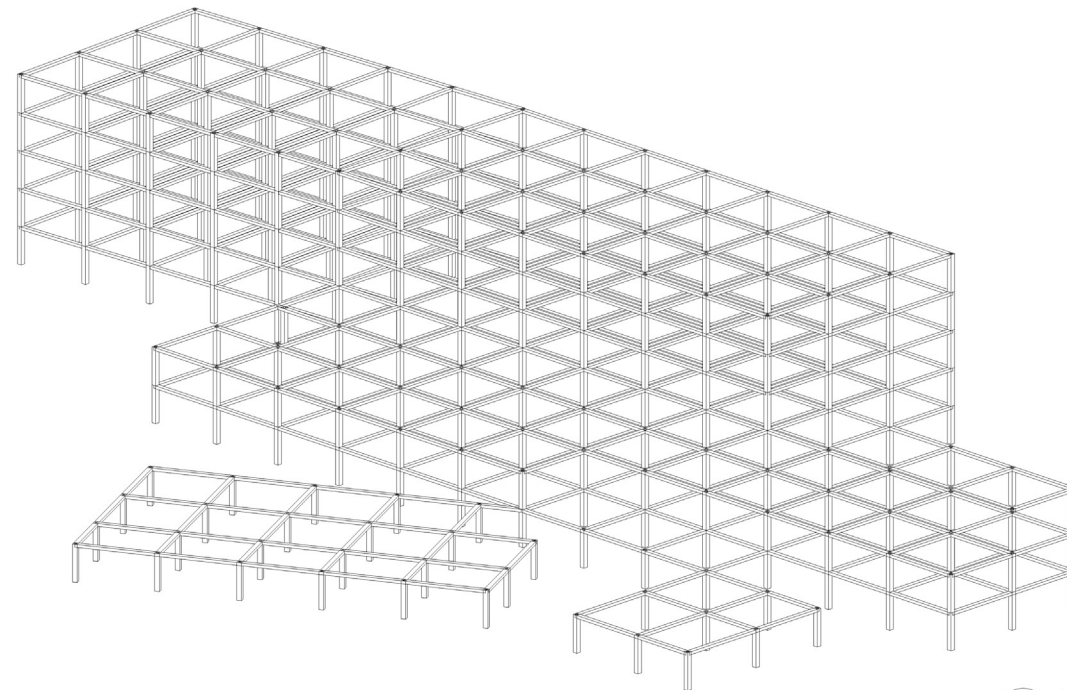
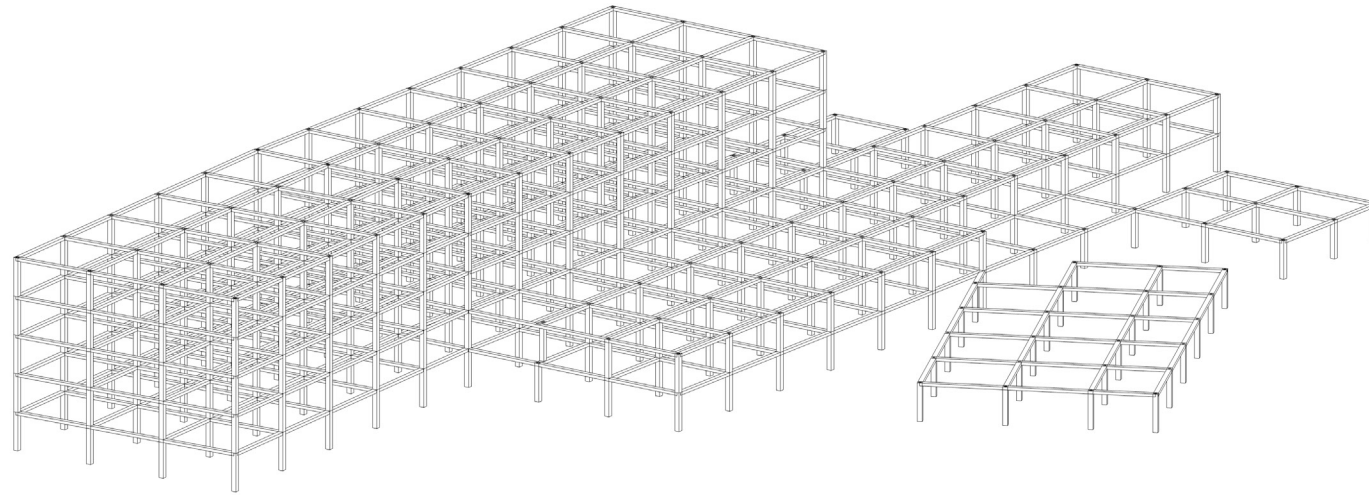

01 ESQUEMA ESTRUCTURAL VOLUMÉTRICO
1:750

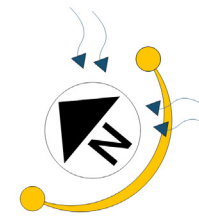

UNIVERSIDAD NACIONAL PEDRO
HENRÍQUEZ UREÑA
UNPHU

PROYECTO DE GRADO

SUSTENTANTE
SARAH VANESSA BATISTA
11-0284

ASESOR
ARQ. GERMÁN G. PÉREZ LINVAL

COI
CENTRO ONCOLÓGICO INTEGRAL

RUTA DE ESCAPE N-05, N-04 Y N-03
ESC. 1:600

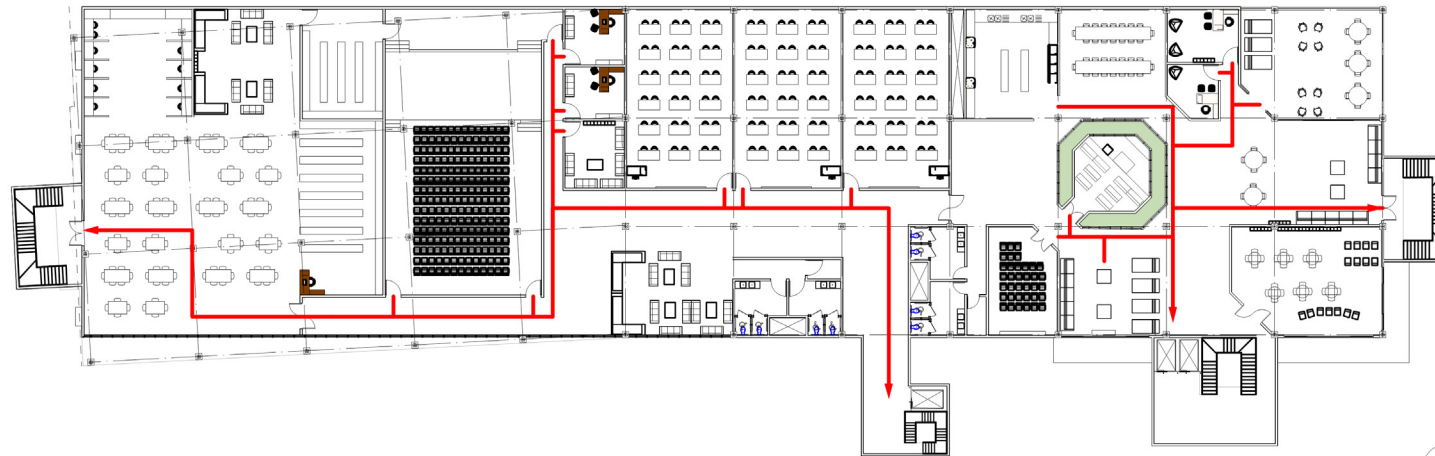

1 RUTA DE ESCAPE N-05
1:600



2 RUTA DE ESCAPE N-04 Y N-03
1:600

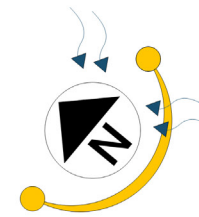

UNIVERSIDAD NACIONAL PEDRO
HENRÍQUEZ UREÑA
UNPHU

PROYECTO DE GRADO

SUSTENTANTE
SARAH VANESSA BATISTA
11-0284

ASESOR
ARQ. GERMÁN G. PÉREZ LINVAL

COI
CENTRO ONCOLÓGICO INTEGRAL

RUTA DE ESCAPE N-02
ESC.: 1:600

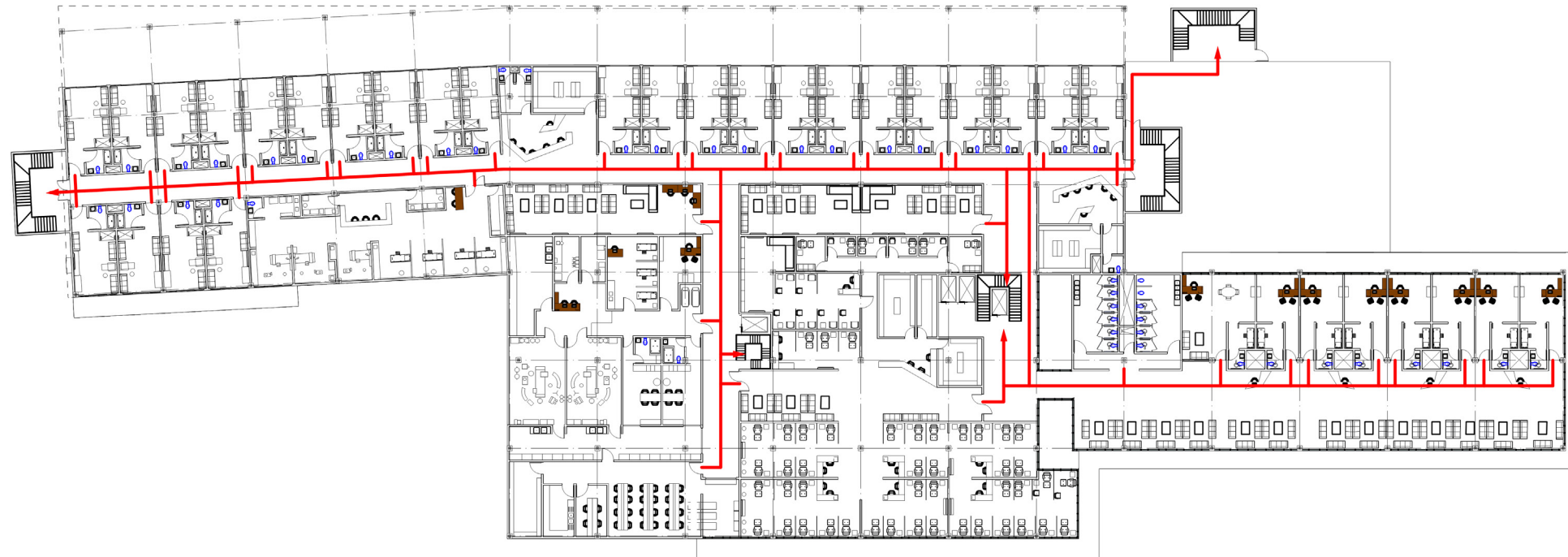

1 RUTA DE ESCAPE N-02
1:600



UNIVERSIDAD NACIONAL PEDRO
HENRÍQUEZ UREÑA
UNPHU

PROYECTO DE GRADO

SUSTENTANTE

SARAH VANESSA BATISTA

11-0284

ASESOR

ARQ. GERMÁN G. PÉREZ LINVAL

COI

CENTRO ONCOLÓGICO INTEGRAL

RUTA DE ESCAPE N-01

ESC.: 1:750

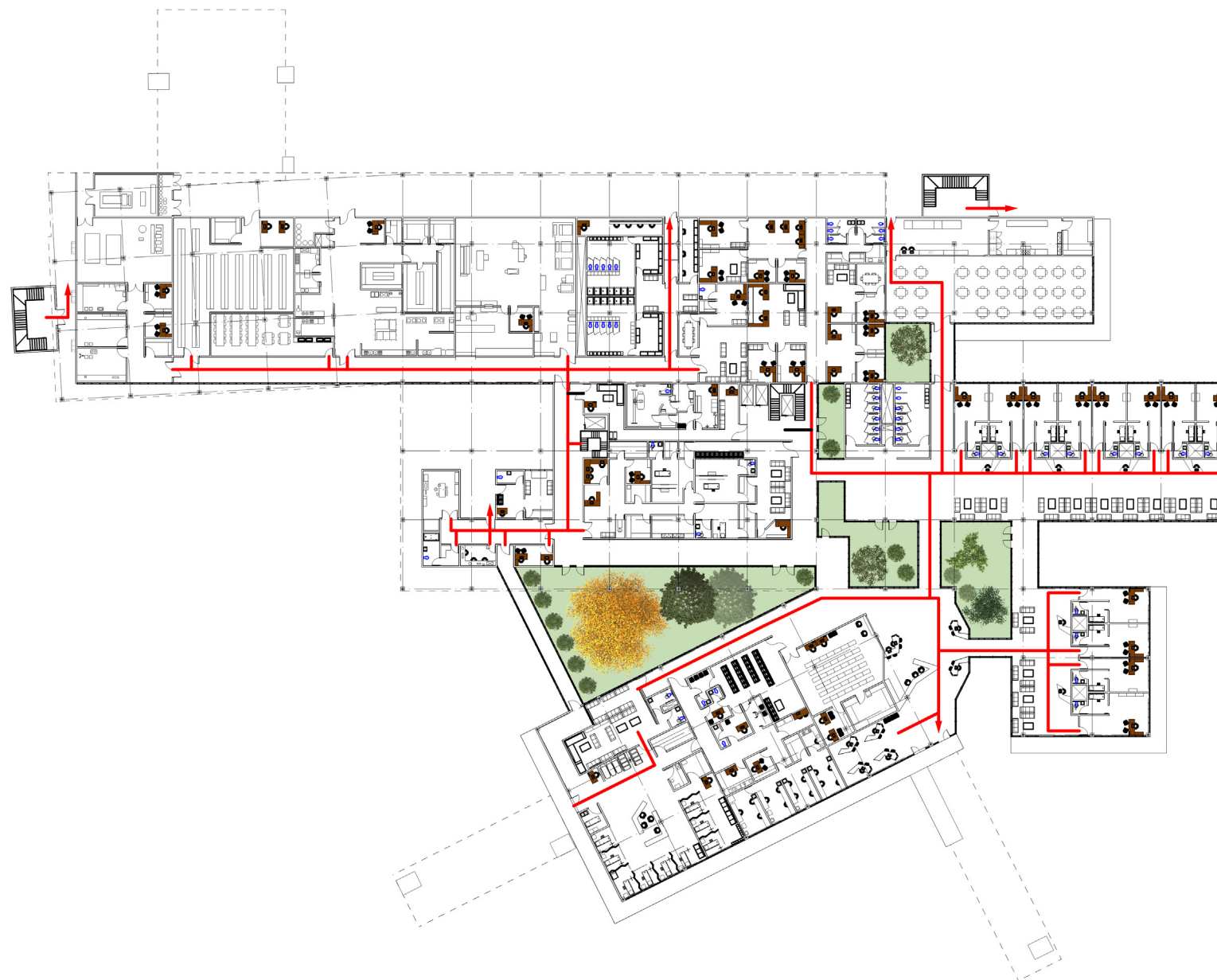

01 RUTA DE ESCAPE N-01
1:750



UNIVERSIDAD NACIONAL PEDRO
HENRÍQUEZ UREÑA
UNPHU

PROYECTO DE GRADO

SUSTENTANTE
SARAH VANESSA BATISTA
11-0284

ASESOR
ARQ. GERMÁN G. PÉREZ LINVAL

COI
CENTRO ONCOLÓGICO INTEGRAL

RUTA MÉDICA N-01
ESC.: 1:750

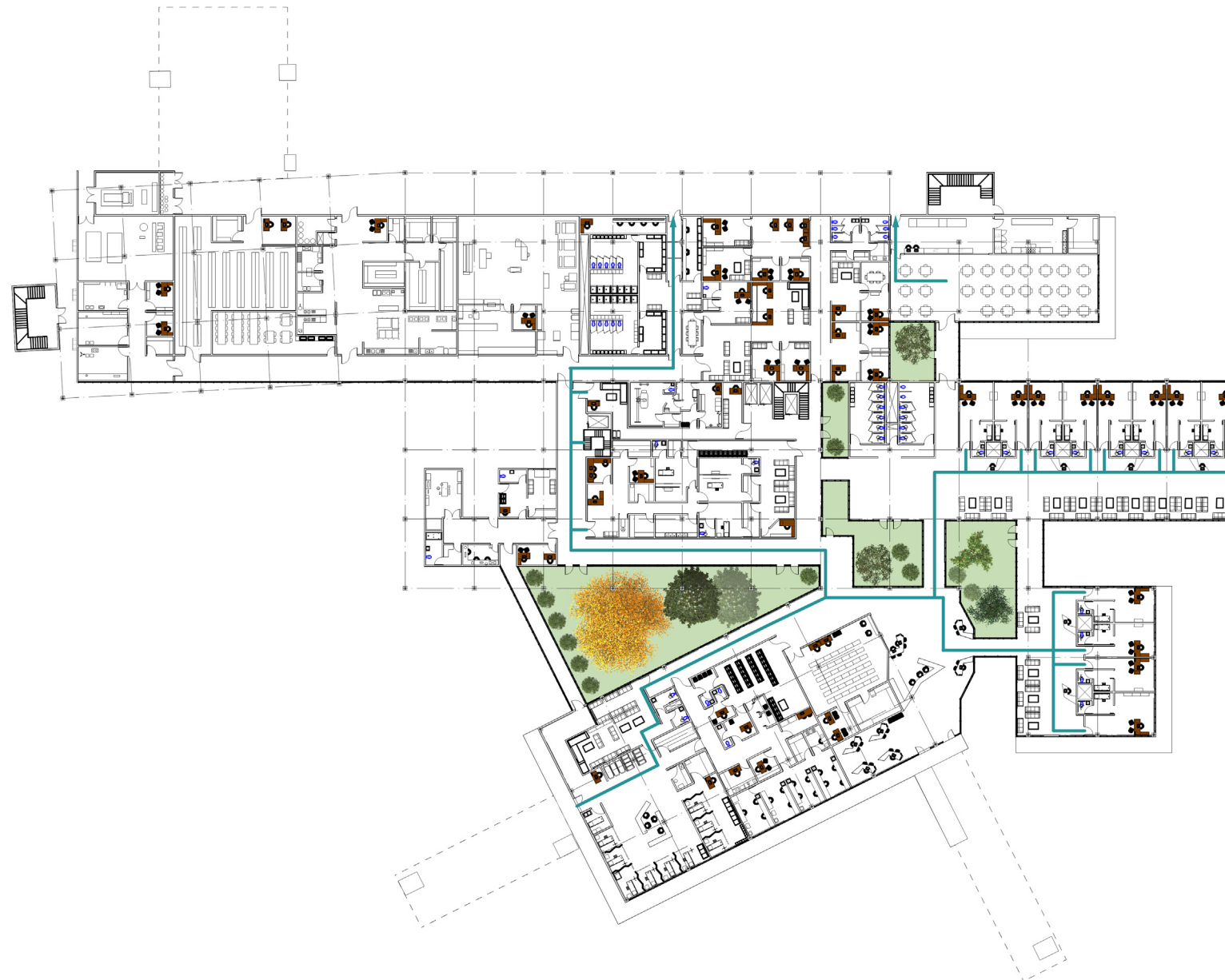

1 RUTA MÉDICA N-01
1:750

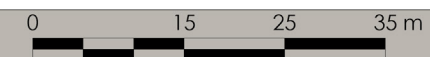

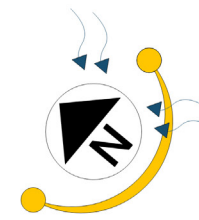

UNIVERSIDAD NACIONAL PEDRO
HENRÍQUEZ UREÑA
UNPHU

PROYECTO DE GRADO

SUSTENTANTE
SARAH VANESSA BATISTA
11-0284

ASESOR
ARQ. GERMÁN G. PÉREZ LINVAL

COI
CENTRO ONCOLÓGICO INTEGRAL

RUTA MÉDICA N-02
ESC.: 1:600

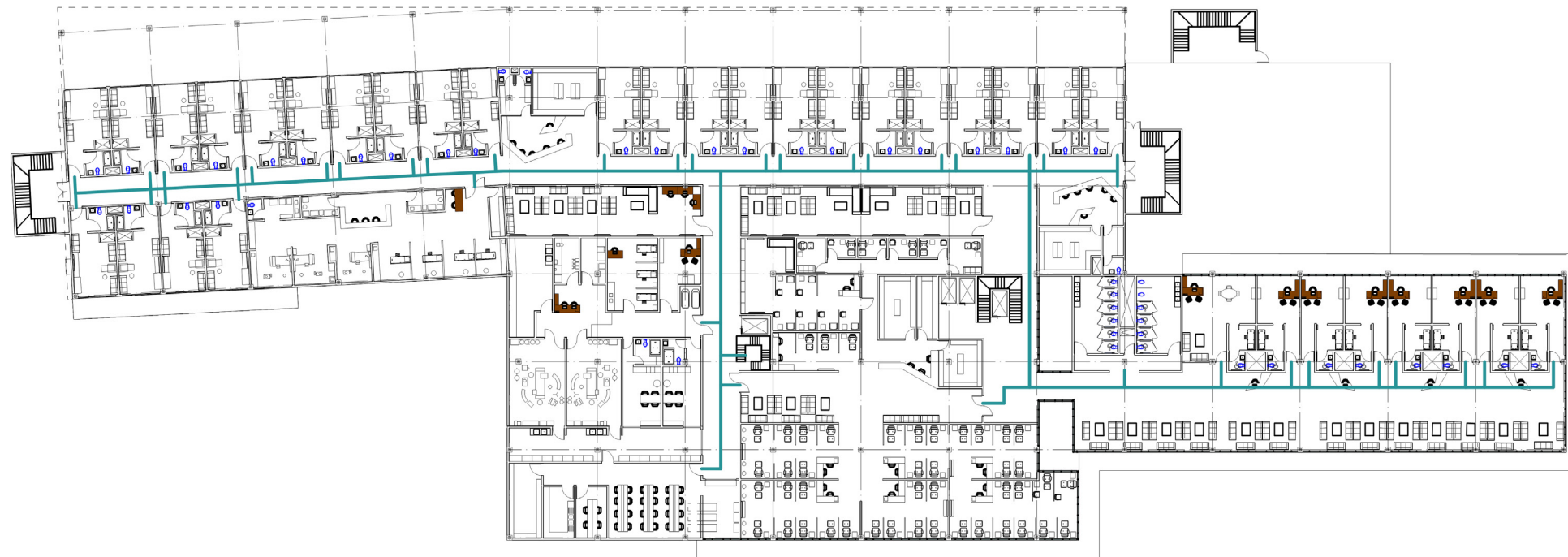

1 RUTA MÉDICA N-02
1:600

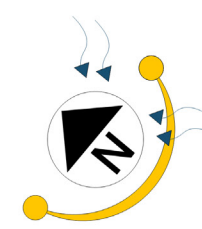

1 RUTA MÉDICA N-03 Y N-04
1:600



2 RUTA MÉDICA N-05
1:600



UNIVERSIDAD NACIONAL PEDRO
HENRÍQUEZ UREÑA
UNPHU

PROYECTO DE GRADO

SUSTENTANTE

SARAH VANESSA BATISTA

11-0284

ASESOR

ARQ. GERMÁN G. PÉREZ LINVAL

COI

CENTRO ONCOLÓGICO INTEGRAL

RUTA PACIENTES AMBULATORIOS N-01
ESC.: 1:750



2 RUTA MÉDICA N-01
1:750



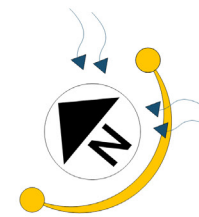

UNIVERSIDAD NACIONAL PEDRO
HENRÍQUEZ UREÑA
UNPHU

PROYECTO DE GRADO

SUSTENTANTE

SARAH VANESSA BATISTA

11-0284

ASESOR

ARQ. GERMÁN G. PÉREZ LINVAL

COI

CENTRO ONCOLÓGICO INTEGRAL

RUTA PACIENTES AMBULATORIOS N-02
ESC.: 1:750

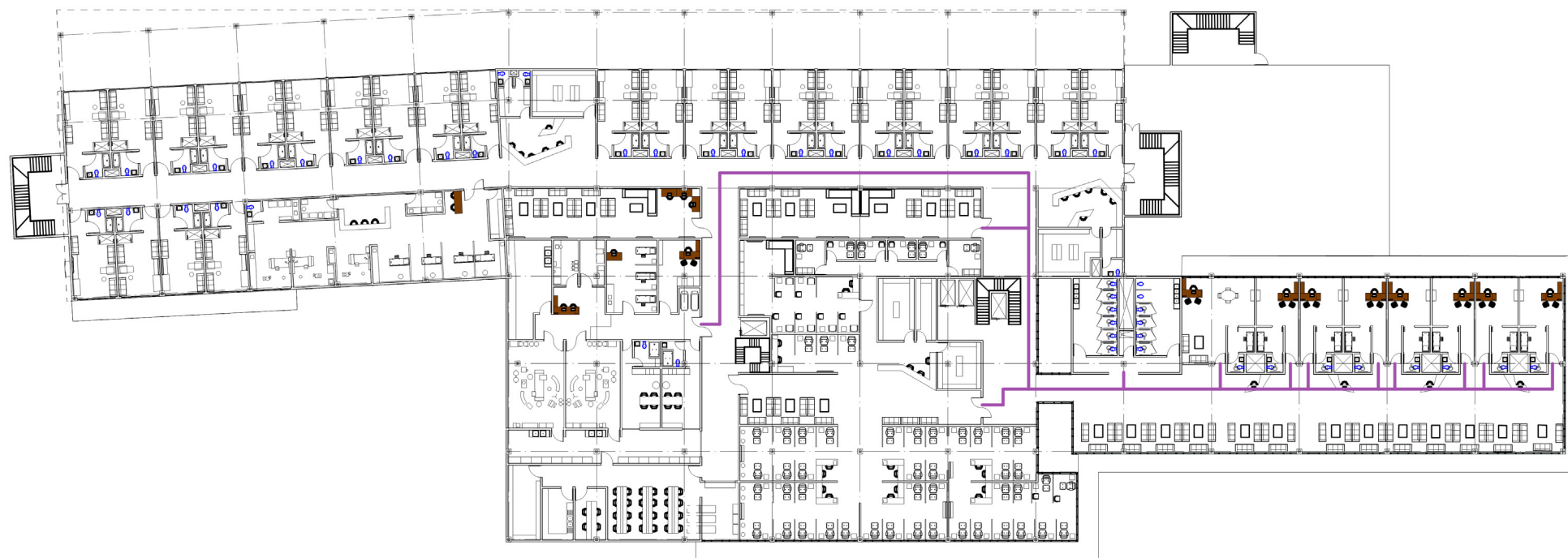

3 RUTA MÉDICA N-02
1:600



