



UNIVERSIDAD APEC

IV UNIVERSIADA NACIONAL 1993

*Del 27 de Septiembre al 14 de
Octubre de 1993*

MEMORIAS

Sto. DGO. R.D. 21 de Octubre de 1993

INDICE

			<u>PAG.</u>
			.. 1-2
			.. 3 A
AT			.. 3 B
RS			.. 3 C
	100	(M) - (F)	.. 3 D
			.. 4
LF	200	(M) - (F)	.. 5
RT	400	(M) - (F)	.. 6
	800	M - (F)	.. 7-8-9-10-11-12
			... 13-14
SR	1,500	(M) - (F)	.. 15-16-17-18-19
SU	5,000	(M) - F	.. 20 al 34
		(M)	.. 35 al 42
	10,000		.. 43 al 52
	BAL	(M) - (F)	.. 53
	Disco	(M) - (F)	.. 54 al 62
	2 baline	(M) - (F)	.. 63 al 77
		(M) - (F)	.. 78 al 100
		F	.. 101 al 117
SU	100 V		.. 118
	110 V	(M)	
	400 V	(M)	.. 119
			.. 120
	4x100	M - (F)	.. 121
			.. 122
	4x400	M - F	.. 123
R.	S. largo	(M) - F	.. 124
LA			.. 125
			.. 126
			.. 127-128
			.. 129

INDICE

	<u>PAG.</u>
INTRODUCCION	1-2
COMITE ORGANIZADOR	3 A
INAUGURACION IV UNIVERSIADA	3 B
PERSONAL DE APOYO	3 C
ORGANIGRAMA DIRECCION TECNICA	3 D
POSICION POR DEPORTES	4
RELACION DE MEDALLAS	5
PARTICIPACION DE UNIVERSIDADES POR DEPORTES	6
RESULTADOS TENIS DE MESA	7-8-9-10-11-12
RESULTADOS DE VOLEIBOL	13-14
RESULTADOS DE TENIS	15-16-17-18-19
RESULTADOS DE NATACION	20 al 34
RESULTADOS DE SOFT-BALL	35 al 42
RESULTADOS DE KARATE	43 al 52
RESULTADOS DE BALONCESTO	53
RESULTADOS DE BEISBOL	54 al 62
RESULTADOS DE JUDO	63 al 77
RESULTADOS DE ATLETISMO	78 al 100
RESULTADOS DE AJEDREZ	101 al 117
RESULTADOS DE BEISBOL	118
 <u>INSCRIPCION COLECTIVA:</u>	
ATLETISMO (UNPHU)	119
JUDO (")	120
TENIS (")	121
TENIS DE MESA (UNPHU)	122
KARATE (UNPHU)	123
T.K.DO (")	124
NATACION (")	125
AJEDREZ (UASD)	126
ATLETISMO (")	127-128
BALONCESTO (")	129

JUDO (UASD)	130
TENIS (")	131
TENIS DE MESA (UASD)	132
KARATE (UASD)	133
T.K.DO (UASD)	134-135
NATACION (UASD)	136-137-138
VOLEIBOL (UASD)	139
SOFT-BALL (UCSD)	149
AJEDREZ (UCSD)	141-142
BALONCESTO(CDEP)	143
VOLEIBOL (CDEP)	144
KARATE (CDEP)	145
NATACION (CDEP)	146
BALONCESTO(PUCMM)-.....	147
AJEDREZ (PUCMM).....	148
TENIS DE MESA (PUCMM)	149
AJEDREZ (UTESA)	150
ATLETISMO (UTESA)	151
BALONCESTO(UTESA)	152
BEISBOL (UTESA)	153
SOFT-BALL (UTESA)	154
JUDO (UTESA)	155
TENIS DE MESA (UTESA)	156
KARATE (UTESA)	157
VOLEIBOL (UTESA)	158-159
AJEDREZ (O&M)	160
ATLETISMO (O&M)-.....	161-162
JUDO (O&M)	163
KARATE (O&M)	164
T.K.DO (O&M)	165-166
NATACION (O&M)	167-168-169
BALONCESTO (UNICA)	170
LEIBOL (CALENDARIO)	171
BALONCESTO (CALENDARIO)	172
ATLETISMO (PROGRAMAS)	173

	<u>PAG.</u>
T-BALL (CALENDARIO)	174
AJEDREZ (CALENDARIO)	175
BEISBOL (CALENDARIO)	176
BALONCESTO (CALENDARIO)	177
AJEDREZ (INSCRIPCION UNIBE)	179
BALONCESTO (INSCRIPCION UNIBE).....	180
TENIS (INSCRIPCION UNIBE)	181
TENIS DE MESA (INSCRIPCION UNIBE)	182
SOFT-BALL (INSCRIPCION UNIBE)	183
NATACION (INSCRIPCION UNIBE)	184
AJEDREZ (INSCRIPCION UNAPEC)	185
ATLETISMO (INSCRIPCION UNAPEC)	186
SOFT-BALL (INSCRIPCION UNAPEC)	187
JUDO (INSCRIPCION UNAPEC)	188
BALONCESTO (INSCRIPCION UNAPEC)	189
TENIS (INSCRIPCION UNAPEC)	190
KARATE (INSCRIPCION UNAPEC).....	191
K. DO (INSCRIPCION UNAPEC).....	192
BEISBOL (INSCRIPCION UNAPEC)	193
CLAUSURA	194

Como un aporte a la historia del deporte universitario presentamos las memorias de la IV UNIVERSIADA NACIONAL.

La Universidad APEC agradece a la Unión Deportiva Universitaria el haberla designado como organizadora y sede de los Juegos Deportivos Universitarios (IV UNIVERSIADA NACIONAL).

UNAPEC tomó con mucho entusiasmo y seriedad dicha organización y al concluir, la llena de mucha satisfacción por los logros alcanzados en tan significativo encuentro.

En esta IV versión de la Universiada Nacional participaron once universidades, fueron ellas:

- Universidad Autónoma de Santo Domingo (UASD)
- Pontificia Universidad Católica Madre y Maestra (PUCAMAIMA)
- Universidad Nacional Pedro Henríquez Ureña (UNPHU)
- Universidad Tecnológica de Santiago (UTESA)
- Universidad Iberoamericana (UNIBE)
- Universidad Nordestana (UNNE)
- Universidad Católica de Santo Domingo (UCSD)
- Universidad Colegio Dominicano de Estudios Profesionales (COEP)
- Universidad O&M
- Universidad Interamericana (UNICA)
- Universidad Apec (UNAPEC)

El evento se vió engalanado por la representación masiva enviada por estos altos centros de estudios que envolucró a 1,500 atletas compitiendo gallardamente en las siguientes disciplinas:

- Ajedrez (Femenino y Masculino)
- Atletismo (" ")

-Beisbol	(Masculino)
-Baloncesto	(")
-Judo	(Femenino y Masculino)
-Karate	(" " ")
-Natación	(" " ")
-Tenis de Campo	(" " ")
-Tenis de Mesa	(" " ")
-Voleibol	(" " ")
-Soft-Ball	(Masculino)

UNAPEC agradece la colaboración e integración de todas las universidades participantes y de las instituciones ligadas al deporte, las cuales ofrecieron su apoyo para que esta actividad se realizara con mayor esplendor y lucidez.

Especialmente agradecemos a la UASD, UNPHU y O&M por las facilidades de sus instalaciones deportivas, así mismo a las federaciones nacionales, quienes nos facilitaron el personal técnico y sus instalaciones deportivas. Entre ellas se destacaron: las Federaciones de Judo, Karate, Ajedrez, Atletismo, Natación, Baloncesto, Beisbol, Soft-Ball, Tae - Kwom Do, Tenis de Campo, Tenis de Mesa y Voleibol.

Finalmente queremos hacer extensiva nuestra gratitud al Comité Olímpico Dominicano en la persona de su Presidente, Dr. José Joaquín Puello H., por su apoyo y colaboración.

COMITE ORGANIZADOR

Doctor Nicolás E. Pichardo.....	Presidente
Doctor Newton Morales	Vice-Presidente
Licenciado Enrique Ogando	Tesorero
Licenciada Evalina Estrélla	Secretaria Ejecutiva
Licenciado Pablo Valdez	Director General
Profesor Neftalí Ventura	Director Técnico
Srta. Adria del Carmen Bravo	Secretaria
Srta. María del Pilar Prensa	Secretaria

Personal de Apoyo

Prof. Roque García.....	Coordinador de Ajedrez
Prof. Ramón Castillo.....	" de Atletismo
Prof. Miguel Roldán.....	" " Baloncesto
Prof. Jovanny Pichardo.....	" " Beisbol
Prof. William Burgos.....	" " Natación
Prof. Radhamés Tavaréz.....	" " Natación
Prof. Daniel García.....	" " Judo
Prof. Alberto Soriano.....	" " Karate
Prof. Rafael Núñez	" " Tae-Kwan-do
Prof. José Martínez.....	" " Soft-Ball
Prof. Persio Drullard.....	" " Tenis de C.
Prof. Bernardo Berroa.....	" " Tenis de C.
Prof. Daniel Landrón.....	" " Tenis de M.
Prof. Marino Valdez.....	" " Voleibol

INAUGURACION IV UNIVERSIADA NACIONAL

LUNES 27 DE SEPTIEMBRE 1993

HORA: 5:00 p.m.

LUGAR: CANCHA DE VOLEIBOL Y BALONCESTO UNAPEC, CAMPUS
PRINCIPAL.

-Desfile de los atletas representantes de las 11 universidades participantes, con sus respectivas banderas.

-Interpretación del Himno Nacional Dominicano, a cargo del Coro UNAPEC, dirigido por el Prof. Miguel Pichardo Vicioso.

-Izamiento de las banderas al compás del Himno Nacional.

-Interpretación del Himno UNAPEC, a cargo del Coro UNAPEC.

-Palabras de exortación deportiva a cargo del Dr. José Joaquín Puello, Presidente del Comité Olímpico Dominicano.

-Discurso central a cargo del Dr. Nicolás Pichardo, Rector UNAPEC.

-Juramento deportivo a cargo de la atleta de UNAPEC, Deysi Polanco.

-Presentación Artístico-Cultural a cargo de los Grupos de Baile Folklórico y Danza moderna de la Universidad Apec.

Personal de Apoyo

- 1) Srta. Adria del Carmen Bravo (Depto. Servicios Estudiantiles)
- 2) Sra. Lilliam Hiraldo (Depto. Servicios Estudiantiles)
- 3) Sra. Yuderquis Guerrero (Depto. Servicios Estudiantiles)
- 4) Srta. María del Pilar Prenza (Depto. Créditos y Becas)
- 5) Sra. Deysi Polanco (Esc. Contabilidad)
- 6) Srta. Kenia Tavárez (Ese. Administración)
- 7) Srta. Nerys Germán (Esc. Contabilidad y Administración)
- 8) Lic. Fernando Martínez (Depto. Servicios Estudiantiles)
- 9) Srta. Carmen Báez (Depto. Compras)
- 10) Srta. María Altagracia Bencosme (Esc. Artes)
- 11) Srta. Salda Martínez (Centro de
- 12) Sra. Brunilda Santana (Depto. Relaciones Públicas)
- 13) Srta. Teresa Guillén (Depto. Relaciones Públicas)
- 14) Sra. Eunice Mella (Consultoría Jurídica)
- 15) Lic. Noris Céspedes (Depto. Relaciones Públicas)
- 16) Lic. Bienvenida Mirabal (Centro de Documentación)

UNIVERSIDAD APEC
UNAPEC

IV UNIVERSIADA NACIONAL
ORGANIGRAMA DIRECCION TECNICA

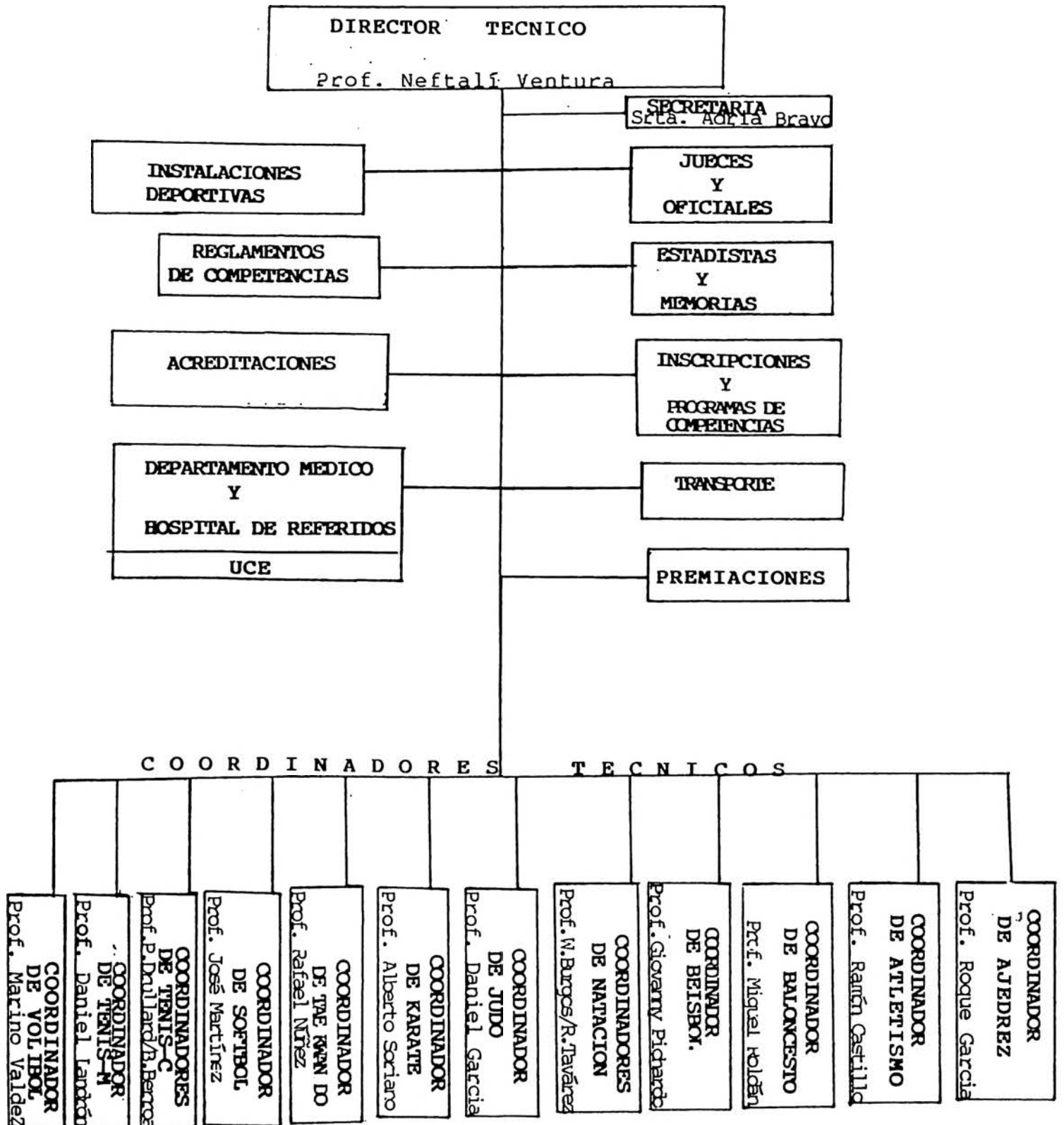

UNIVERSIDAD APEC.

" UNAPEC "

 IV UNIVERSIADA NACIONAL 1993
 POSICION POR DEPORTES
 DIRECCION TECNICA

NO.	DISCIPLINAS	R	LUGARES							
			1º	2º	3º	4º	5º	6º	7º	8º
1	AJEDREZ	M	UNPHU	UNAPEC	PUCMM	UNIBE	O&M	UCSD	UASD	CDEP
		F	UNPHU	O&M	UNAPEC	UASD	-	-	-	-
2	ATLETISMO	M	UNPHU	O&M	UASD	UNAPEC	-	-	-	-
		F	UNPHU	UASD	O&M	-	-	-	-	-
3	BALONCESTO	M	UNPHU	UASD	UNAPEC	O&M	UTESA	UNICA	PUCMM	CDEP
4	BEISBOL	M	O&M	UASD	UNPHU	UNAPEC	UNIBE	UTESA	UNICA	-
5	JUDO	M	UNPHU	O&M	UTESA	UNAPEC	UASD	UNNE	-	-
		F	UNPHU	O&M	UASD	-	-	-	-	-
6	KARATE	M	O&M	UNPHU	UASD	UNAPEC	UTESA	-	-	-
		F	UASD	O&M	UNPHU	-	-	-	-	-
7	NATACION	M	UNPHU	O&M	UNAPEC	-	-	-	-	-
		F	UNPHU	O&M	UNAPEC	-	-	-	-	-
8	SOFT-BOL	M	UNICA	UNPHU	UASD	UTESA	UNAPEC	O&M	UCSD	UNIBE
9	TENIS DE C.	M	UNPHU	UASD	UNAPEC	UNIBE	-	-	-	-
		F	UNPHU	UNAPEC	UNIBE	-	-	-	-	-
10	TENIS DE M.	M	UNPHU	UASD	PUCMM	UNAPEC	-	-	-	-
		F	UASD	UNAPEC	UNPHU	-	-	-	-	-
11	VOLEIBOL	M	O&M	UNAPEC	UNPHU	UTESA	UASD	UNICA	CDEP	-
		F	UNPHU	UASD	O&M	UTESA	UNAPEC	UNIBE	UNICA	-

UNIVERSIDAD APEC

"UNAPEC"

IV UNIVERSIADA NACIONAL

RELACION DE MEDALLAS

DIRECCION TECNICA

1993

NO.	DISCIPLINAS	UNAPEC			UNIBE			UNICA			O&M			UTESA			PUCMM			CDEP			UNNE			UASD			UNPHU				
		R	O	P	B	O	P	B	O	P	B	O	P	B	O	P	B	O	P	B	O	P	B	O	P	B	O	P	B				
1	AJEDREZ	M	2	4	0	-	-	-	-	-	-	0	0	0	-	-	-	0	0	4	-	-	-	0	0	0	0	0	0	6	0	0	
		F	-	-	3	-	-	-	-	-	-	0	3	0	-	-	-	-	-	-	-	-	-	-	-	0	0	0	7	0	0		
2	ATELISMO	M	0	1	1	0	0	0	0	0	0	3	5	3	0	0	0	0	0	0	0	0	0	0	0	0	0	2	3	2	9	5	4
		F	0	0	0	0	0	0	0	0	0	3	0	3	0	0	0	0	0	0	0	0	0	0	0	0	0	4	2	1	2	6	1
3	BALONCESTO	M	0	0	1	-	-	-	-	-	-	-	-	-	-	-	-	-	-	-	-	-	-	-	-	-	0	1	0	1	0	0	
4	BEISBOL	M	-	-	-	-	-	-	-	-	1	-	-	-	-	-	-	-	-	-	-	-	-	-	-	-	-	1	-	-	1		
5	JUDO	M	0	4	0	-	-	-	-	-	2	5	0	2	0	2	-	-	-	-	-	-	1	1	0	1	1	1	4	1	2		
		F	-	-	-	-	-	-	-	-	1	2	4	-	-	-	-	-	-	-	-	-	-	-	-	3	1	0	4	3	1		
6	KARATE	M	0	2	1	-	-	-	-	-	3	2	1	0	0	2	-	-	-	-	-	-	-	-	-	-	2	1	2	3	1	1	
		F	-	-	-	-	-	-	-	-	2	0	0	-	-	-	-	-	-	-	-	-	-	-	-	-	1	2	0	0	1	2	
7	NATAACION	M	2	2	0	-	-	-	-	-	0	4	0	-	-	-	0	0	0	0	0	0	0	0	0	0	0	0	0	0	8	5	6
		F	2	2	1	-	-	-	-	-	0	1	0	-	-	-	0	0	0	0	0	0	0	0	0	0	0	0	0	0	8	6	4
8	TENIS DE C.	M	0	1	2	-	-	1	-	-	-	-	-	-	-	-	-	-	-	-	-	-	-	-	-	-	0	3	0	4	0	1	
		F	0	2	1	0	1	2	-	-	-	-	-	-	-	-	-	-	-	-	-	-	-	-	-	-	-	-	3	0	0		
9	TENIS DE M.	M	0	1	1	-	-	-	-	-	-	-	-	-	-	-	0	1	4	-	-	-	-	-	-	-	0	3	1	4	0	0	
		F	0	3	1	-	-	-	-	-	-	-	-	-	-	-	-	-	-	-	-	-	-	-	-	-	3	0	1	0	0	2	
10	SOFT-BOL	M	-	-	-	-	-	1	-	-	-	-	-	-	-	-	-	-	-	-	-	-	-	-	-	-	-	1	-	1	-		
11	VOLEIBOL	M	0	1	0	-	-	-	-	-	1	0	0	-	-	-	-	-	-	-	-	-	-	-	-	-	0	0	0	0	0	1	
		F	-	-	-	-	-	-	-	-	0	0	1	-	-	-	-	-	-	-	-	-	-	-	-	-	0	1	0	1	0	0	
TOTALES			6	23	12	0	1	3	1	0	0	16	22	12	2	1	4	1	0	8	0	0	0	1	1	0	16	19	9	64	29	26	

UNIVERSIDAD APEC

" UNAPEC "

IV UNIVERSIADA NACIONAL 1993

PARTICIPACION DE UNIVERSIDADES POR DEPORTES

No.	DISCIPLINAS	R	O&M	CDEP	UASD	UCSD	UNAPEC	UTESA	UNNE	PUCMM	UNIBE	UNICA	UNPHU
1	AJEDREZ	M	X	X	X	X	X	X	-	X	X	-	X
		F	X	-	X	-	X	X	-	-	-	-	X
2	ATLETISMO	M	X	-	X	-	X	-	-	-	-	-	X
		F	X	-	X	-	X	-	-	-	-	-	X
3	BALONCESTO	M	X	-	X	-	X	-	-	X	X	X	X
4	BEISBOL	M	X	-	X	-	X	X	-	-	X	X	X
5	JUDO	M	X	-	X	-	X	X	X	-	-	-	X
		F	X	-	X	-	X	-	-	-	-	-	X
6	KARATE	M	X	X	X	-	X	X	-	-	-	-	X
		F	X	-	X	-	X	X	-	-	-	-	X
7	NATACION	M	X	X	X	-	X	-	-	-	X	-	X
		F	-	-	X	-	X	-	-	-	X	-	X
8	SOFTBOL	M	X	-	X	X	X	X	-	-	X	X	X
9	TAE KWON DO	M	X	-	X	X	X	-	-	-	-	-	X
		F	X	-	X	-	-	-	-	-	-	-	X
10	TENIS	M	X	-	X	-	X	X	-	-	X	-	X
		F	X	-	X	-	X	X	-	X	X	-	X
11	TENIS DE MESA	M	-	-	X	-	X	X	-	-	X	-	X
		F	-	-	X	-	X	X	-	-	-	-	X
12	VOLEIBOL	M	X	-	X	-	X	X	-	X	-	X	X
		F	X	-	X	-	X	X	-	X	X	X	X

NOMENCLATURA: X DEPORTES A PARTICIPAR.

105

UNIVERSIDAD APEC
"UNAPEC"
IV UNIVERSIADA NACIONAL
TORNEO DE AJERDEZ
MEMORIAS

PROF. ROQUE GARCIA ---- UNAPEC
COORDINADOR TECNICO

SR. HEURISPIDE HERASME PENA
DIRECTOR DEL TORNEO DE LA
ASOCIACION DEL DISTRITO NACIONAL

SR. JUAN FRANCISCO VARGAS
JUEZ DEL EVENTO

UNIVERSIDAD APEC
 " UNAPEC "
 IV UNIVERSIADA NACIONAL

RESULTADO FINAL DEL TORNEO DE AJEDREZ

<u>TORNEO MASCULINO</u>	<u>LUGAR</u>
UNPHU	1er LUGAR
UNAPEC	2do LUGAR
PUCMM	3er LUGAR
UNIBE	4to LUGAR
O & M	5to LUGAR
UCSD	6to LUGAR
UASD	7mo LUGAR
CDEP	8vo LUGAR

MEJORES JUGADORES INDIVIDUALES DEL TORNEO MASCULINO

1er MEJOR TABLERO — FRUSTO PUNTIER — UCSD
 2do MEJOR TABLERO — DAMIAN LOPEZ — UNPHU
 3ro MEJOR TABLERO — DANIEL PICHARDO — UNAPEC
 4to MEJOR TABLERO — MOISES MIGUEL ANGEL RUILA — UNAPEC
 1er MEJOR SUPLENTE — JHONNY ACEVEDO — UNPHU

UNIVERSIDAD APEC
 " UNAPEC "
 IV UNIVERSIADA NACIONAL
 TORNEO DE AJEDREZ
 EQUIPOS PARTICIPANTES.

MASCULINO

1- UNAPEC
 2- CDEP
 3- UASD
 4- UCSD

5- PUCMM
 6- UNPHU
 7- UNIBE
 8- O&M

APAREAMIENTOS POR RONDAS.

<u>1era RONDA</u>	<u>2da RONDA</u>	<u>3era RONDA</u>	<u>4ta RONDA</u>
(1) - (5)	(6) - (3)	(1) - (3)	(5) - (6)
(6) - (2)	(4) - (1)	(4) - (6)	(1) - (8)
(3) - (7)	(5) - (8)	(7) - (8)	(7) - (4)
(8) - (4)	(2) - (7)	(5) - (2)	(2) - 

UNIVERSIDAD APEC
 " UNAPEC "
 IV UNIVERSIADA NACIONAL
 CUADRO DE POSIIONES
 AJEDREZ MASCULINO

No	UNIVERSIDAD	1	2	3	4	5	6	7	8	TOTAL DE PUNTOS	POSICION
1	UNAPEC			2	2	3			2 1/2	9 1/2	2 ^{da}
2	CDEP		U			0	0	1	LIBRE 2	3	8 ^{va}
3	UASD	R		N			2	2		4	7 ^{ma}
4	UCSD	2			A		1	1	2	6	6 ^{ta}
5	PUCMM	1	4			P	1 1/2		2 1/2	9	3 ^{era}
6	UNPHU		4	2	3	2 1/2	E			11 1/2	1 ^{era}
7	UNIBE		3	2	2			C	1	8	4 ^{ta}
8	O & M	1 1/2			2	1/2		3		7	5 ^{ta}

UNIVERSIDAD APEC
" UNAPEC "
IV UNIVERSIADA NACIONAL

<u>TORNEO FEMENINO</u>	<u>LUGAR</u>
UNPHU	1er LUGAR
O & M	2do LUGAR
UNAPEC	3er LUGAR
UASD	4to LUGAR

RESULTADOS INDIVIDUALES POR TABLERO FEMENINO

1er TABLERO _____	WEL PEREZ — UNPHU
2do TABLERO _____	MIRIAN ROMERO — UNPHU
3er TABLERO _____	BEATRIZ MONTILLA — UNPHU
MEJOR SUPLENTE _____	THANYA GUZMAN —

EURISPIDES HERASME MEDINA
DIRECTOR TECNICO DEL TORNEO
ASOCIACION AJEDREZ DEL D.N.

ROQUE GARCIA
DIRECTOR ORGANIZACION DEL TORNEO

UNIVERSIDAD APEC
 " UNAPEC "
 IV UNIVERSIADA NACIONAL
 TORNEO DE AJEDREZ
 EQUIPOS PARTICIPANTES

FEMENINO

1- UASD
 2- UNAPEC

3- O & M
 4- UNPHU

APAREAMIENTOS POR RONDAS.

1era RONDA

① — ②

③ — ④

2da RONDA

④ — ①

② — ③

3era RONDA

① — ③

④ — ②

UNIVERSIDAD APEC
 " UNAPEC "
 IV UNIVERSIADA NACIONAL
 CUADRO DE POSIIONES

AJEDREZ FEMENINO

No	UNIVERSIDAD	1	2	3	4	TOTAL DE PUNTOS	POSICION
1	UNAPEC	A	0	0	2	2	3 ^{era}
2	O & M	1	P	0	BY 1 1/2	2 1/2	2 ^{da}
3	UNPHU	3	3	E	3	9	1 ^{era}
4	UASD	1	R	0	C	1	4 ^{ta}

UNIVERSIDAD APEC
"UNAPEC"
IV. UNIVERSIADA NACIONAL

CALENDARIO DE AJEDREZ

TORNEO DE AJEDREZ FEMENINO
4 RONDAS ROUND ROBIN.

	DIA	HORA	LUGAR
1ra RONDA	VIERNES 1ro.	5:00PM	UNAPEC
1- O&M 2- UASD : UNPHU 3- UNAPEC : UTESA			
2da. RONDA	SABADO 2	9:00AM	UNAPEC
1- UNPHU 2- UTESA : O&M 3- UNAPEC : UASD			
3ra. RONDA	SABADO 2	4:00PM	UNAPEC
1- UASD 2- UNPHU : UTESA 3- O&M : UNAPEC			
4ta. RONDA	DOMINGO 3	9:00AM	UNAPEC
1- UTESA 2- UNAPEC : UNPHU 3- O&M : UASD			

NOTA: EL TORNEO MASCULINO SE HARA EN EL MISMO HORARIO DEL FEMENINO A 4 RONDAS, PERO SISTEMA SUIZO DE JUEGO, EL APAREAMIENTO SE HARA AL INICIO DE CADA PARTIDA.
TIEMPO DE JUEGO: 2 HORAS, 40 MOVIMIENTOS: 1 HORA PARA EL RESTO DE LA PARTIDA,
TOTAL 3:00 HORAS .

UNIVERSIDAD APEC
 "UNAPEC"
 IV UNIVERSIADA NACIONAL

FORMA OFICIAL DE INSCRIPCION POR DEPORTE
 ATLETISMO - HOMBRE

INSTITUCION	FECHA : 22 / SEPT. / 93
-------------	-------------------------

	PRUEBA	APELLIDO / NOMBRE	No.	UNIVERSIDAD	TIEMPO	LUGAR
--	--------	-------------------	-----	-------------	--------	-------

1	100 METROS	LIZANDRO CRUZETA		UNPHU	10:00	1ero
		MARTIN DE LA CRUZ		UNPHU	11:30	3ero
2	100 METROS	REYNALDO SURINACH		UASD		NP
		GREGORIO A CRUZ		UASD		NP
3	100 METROS	CARLOS ACOSTA		O & M	11:30	4to
		ELVIS LIMA		O & M	11:00	2do
4	100 METROS	SANDY ANT. DE LA ROSA		UNAPEC		NP

100-ATLE

ATLETA QUE NO COMPUTAN

- 1- RADHAMES SANCHEZ 2do (10:50)
- 2- CEVERINO VENTURA
- 3- GERGE HERNANDEZ 3ero (10:11)

UNIVERSIDAD APEC
 "UNAPEC"
 IV UNIVERSIADA NACIONAL

FORMA OFICIAL DE INSCRIPCION POR DEPORTE
 ATLETISMO - HOMBRE

INSTITUCION	FECHA : 22 / SEPT. / 93
-------------	-------------------------

	PRUEBA	APELLIDO / NOMBRE	No.	UNIVERSIDAD	TIEMPO	LUGAR
1	200 METROS	LIZANDRO CRUZETA		UNPHU	22:6	1ero
		CARLOS GUZMAN		UNPHU		
2	200 METROS	EDWARD SURINACH		UASD		
		OSCAR A. SANTANA		UASD	23:4	4to
3	200 METROS	JERJES HERNANDEZ		O & M	22:7	2do
		CARLOS ACOSTA		O & M	23:3	3ero
4	200 METROS					

UNIVERSIDAD APEC
 "UNAPEC"
 IV UNIVERSIADA NACIONAL

FORMA OFICIAL DE INSCRIPCION POR DEPORTE
 ATLETISMO - HOMBRE

INSTITUCION	FECHA : 22 / SEPT. / 93
-------------	-------------------------

	PRUEBA	APELLIDO / NOMBRE	No.	UNIVERSIDAD	TIEMPO	LUGAR
1	400 METROS	EMILIO WELLS		UNPHU	59:31	4to
		RAFAEL BASILIO MEJIA		UNPHU	57:61	3ero
2	400 METROS	OSCAR A. SANTANA		UASD	58:84	2do
		JOSE ANT. ALCANTARA		UASD		
3	400 METROS	JERJES HERNANDEZ		O & M	58:24	1ero
		FELIPE JORGE		O & M		
4	400 METROS					

UNIVERSIDAD APEC
 "UNAPEC"
 IV UNIVERSIADA NACIONAL

FORMA OFICIAL DE INSCRIPCION POR DEPORTE
 ATLETISMO - HOMBRE

INSTITUCION	FECHA : 22 / SEPT. / 93
-------------	-------------------------

	PRUEBA	APELLIDO / NOMBRE	No.	UNIVERSIDAD	TIEMPO	LUGAR
1	1,500 METROS	EDUARD REYNALDO RIVAS		UNPHU	4:14:73	1ero
		ANTONIO PACHECO		UNPHU	4:15:58	2do
2	1,500 METROS	JOSE ANI. ALCANTARA		UASD	4:48:67	4to
		JOSE FRANCISCO PAULINO		UASD	4:19:78	3ero
		WELLINGTON NUNEZ		UASD		
3	1,500 METROS	GABRIEL GARCIA		O & M		
		RAMON MARRERO		O & M		
4	1,500 METROS	ELIOS ISMAEL MUNOZ		UNAPEC	5:16:67	5to

UNIVERSIDAD APEC
"UNAPEC"
IV UNIVERSIADA NACIONAL

FORMA OFICIAL DE INSCRIPCION POR DEPORTE
ATLETISMO - HOMBRE

INSTITUCION		FECHA : 22 / SEPT. / 93				
	PRUEBA	APELLIDO / NOMBRE	No.	UNIVERSIDAD	TIEMPO	LUGAR
1	5,000 METROS	RAFAEL VERAS LUNA		UNPHU		
		ANTONIO PACHECO		UNPHU	17:46:28	1ero
2	5,000 METROS	JOSE FRANCISCO PAULINO		UASD	19:21:06	3ero
		WELLINGTON NUNEZ		UASD		
		JULIO CESAR DECENA		UASD	18:28:44	2do
3	5,000 METROS	RAMON MARRERO		O & M		
		LUIS GIRON		O & M		
4	5,000 METROS	MODESTO COMPRES		UNAPEC		
		ELIOS I. MUNOZ		UNAPEC	21:15:29	4to
		ALBERTO ANT. MUNOZ		UNAPEC	24:15:16	5to

UNIVERSIDAD APEC
"UNAPEC"
IV UNIVERSIADA NACIONAL

FORMA OFICIAL DE INSCRIPCION POR DEPORTE
ATLETISMO - HOMBRE

INSTITUCION	FECHA : 22 / SEPT. / 93
-------------	-------------------------

	PRUEBA	APELLIDO / NOMBRE	No.	UNIVERSIDAD	TIEMPO	LUGAR
1	10,000 METROS	RAFAEL VERAS LUNA		UNPHU	NO	
2	10,000 METROS	ROMAN CELEDONIO		UASD	36:10:47	1ero
3	10,000 METROS	LEOCADIO PEREZ		O & H	NO	
		LUIS GIRON		O & H	NO	
4	10,000 METROS	MODESTO COMPRES		UNAPEC	NO	
		ALBERT ANT. MUNOZ		UNAPEC	53:05:00	2do

NOTA

FELIPE JORGE ORR CORRIO SIN ESTAR INSCRITO EN LUGAR TITULO 50 20/93.

UNIVERSIDAD APEC
 "UNAPEC"
 IV UNIVERSIADA NACIONAL

FORMA OFICIAL DE INSCRIPCION POR DEPORTE
 ATLETISMO - HOMBRE

INSTITUCION	FECHA : 22 / SEPT. / 93
-------------	-------------------------

	PRUEBA	APELLIDO / NOMBRE	No.	UNIVERSIDAD	TIEMPO	LUGAR
--	--------	-------------------	-----	-------------	--------	-------

1	110 METROS VALLAS	DANIEL NUNEZ		UNPHU	18:16	1ero
		RAMON MIGUEL SANTOS		UNPHU	18:55	2do
2	110 METROS VALLAS	LUIS DANIEL AQUINO		UASD		
		GREGORIO A. CRUZ		UASD		
3	110 METROS VALLAS	JOSELITO PEREZ A.		O & M	18:56	3ero
4	110 METROS VALLAS					

UNIVERSIDAD APEC
"UNAPEC"
IV UNIVERSIADA NACIONAL

FORMA OFICIAL DE INSCRIPCION POR DEPORTE
ATLETISMO - HOMBRE

INSTITUCION	FECHA : 22 / SEPT. / 93
-------------	-------------------------

	PRUEBA	APELLIDO / NOMBRE	No.	UNIVERSIDAD	TIEMPO	LUGAR
--	--------	-------------------	-----	-------------	--------	-------

1	400 METROS VALLAS	RAMON M. SANTOS		UNPHU	1:05:39	1ero
2	400 METROS VALLAS	LUIS DANIEL AQUINO		UASD		
		EDWARD SURINACH		UASD		
3	400 METROS VALLAS					
4	400 METROS VALLAS					

NOTA : O&M

SANDY TEJADA CORRIO PERO NO APARECE EN ESTA HOJA, TIEMPO 1:16.92: 2do LUGAR.

UNIVERSIDAD APEC
"UNAPEC"
IU UNIVERSIADA NACIONAL

FORMA OFICIAL DE INSCRIPCION POR DEPORTE
ATLETISMO - HOMBRE

INSTITUCION		FECHA : 22 / SEPT. / 93				
	PRUEBA	APELLIDO / NOMBRE	No.	UNIVERSIDAD	TIEMPO	LUGAR
1	RELEVO 4 X 100 METROS PLANOS	LIZANDRO CRUZETA		UNPHU	44:8	1ero
		MARTIN DE LA CRUZ		UNPHU		
		DANIEL NUNEZ		UNPHU		
		CARLOS GUZMAN		UNPHU		
2	RELEVO 4 X 100 METROS PLANOS	ELVIS LIMA		O & M	46:3	2do
		CARLOS ACOSTA		O & M		
		JERGES HERNANDEZ		O & M		
		JOSELITO ARISMENDI		O & M		
		OLIVER VISCAINO		O & M		
		ISRAEL RIVERA		O & M		
3	RELEVO 4 X 100 METROS PLANOS (NULO)	OSCAR SANTANA		UASD	47:2	3ro
		REYNARDO GUERRERO		UASD		
		TEOFILO ALCANTARA		UASD		
		REYNARDO DE LA CRUZ		UASD		

UNIVERSIDAD APEC
"UNAPEC"
IU UNIVERSIADA NACIONAL

FORMA OFICIAL DE INSCRIPCION POR DEPORTE
ATLETISMO - HOMBRE

INSTITUCION			FECHA : 22 / SEPT. / 93.			
	PRUEBA	APELLIDO / NOMBRE	No.	UNIVERSIDAD	TIEMPO	LUGAR
1	RELEVO 4 X 400 METROS PLANOS	EDWARD REYNALDO RIVAS		UNPHU	3:36.46	1ero
		LIZANDRO CRUZETA		UNPHU		
		MARTIN DE LA CRUZ		UNPHU		
		RAMON MIGUEL SANTOS		UNPHU		
		ABISAIL PADILLA		UNPHU		
		EMILIO WELLS		UNPHU		
2	RELEVO 4 X 400 METROS PLANOS	CARLOS ACOSTA		O & M	3:51.84	
		SIXTO DE LA CRUZ		O & M		
		ISRAEL RIVERA		O & M		
		JOSELO ARISMENDY		O & M		
4	RELEVO 4 X 400 METROS PLANOS					
5	RELEVO 4 X 400 METROS PLANOS					

UNIVERSIDAD APEC
"UNAPEC"
IV UNIVERSIADA NACIONAL

FORMA OFICIAL DE INSCRIPCION POR DEPORTE
ATLETISMO - HOMBRE

INSTITUCION	FECHA : 22 / SEPT. / 93
-------------	-------------------------

	PRUEBA	APELLIDO / NOMBRE	No.	UNIVERSIDAD	TIEMPO	LUGAR
--	--------	-------------------	-----	-------------	--------	-------

1	LANZA BALA	RAMON A. ROSARIO	2	UNPHU	10:10	10:02	10:30	10:30	2do
		HECTOR R. DILONE	5	UNPHU	9:14	9:08	9:22	9:22	5to
2	LANZA BALA	LUIS E. CUESTA		UASD					
		WILLIAN JEREZ		UASD					
3	LANZA BALA	RUBEN DE CASTILLO	1	O & M	F	9:66	10:38	10:38	1ro
		NELSON BATISTA CARTEZ	4	O & M	8:90	8:50	9:86	9:86	4to
4	LANZA BALA	MELVIN TERRERO MATOS	3	UNAPEC	10:10	9:04	9:10	10:10	3ro
		CRISTOBAL PEREZ ORTEGA	6	UNAPEC	F	8:00	F	8:00	6to

UNIVERSIDAD APEC
 "UNAPEC"
 IV UNIVERSIADA NACIONAL

FORMA OFICIAL DE INSCRIPCION POR DEPORTE
 ATLETISMO - HOMBRE

INSTITUCION			FECHA : 22 / SEPT. / 93			
No.	PRUEBA	APELLIDO / NOMBRE	No.	UNIVERSIDAD	TIEMPO	LUGAR
1	LANZA DISCO	MARCOS DURAN		UNPHU	34:62	2do
		RAMON ROSARIO		UNPHU	38:60	3ro
2	LANZA DISCO	REYNALDO GUERRERO		UASD	37:46	1ro
		LUIS E. CUESTA		UASD		
		WILLIAN JEREZ		UASD		
3	LANZA DISCO	NELSON BATISTA CARTEZ		O & M	25:82	4to
4	LANZA DISCO					

UNIVERSIDAD APEC
 "UNAPEC"
 IV UNIVERSIADA NACIONAL

FORMA OFICIAL DE INSCRIPCION POR DEPORTE
 ATLETISMO - HOMBRE

INSTITUCION	FECHA : 22 / SEPT. / 93
-------------	-------------------------

	PRUEBA	APELLIDO / NOMBRE	No.	UNIVERSIDAD	TIEMPO	LUGAR
1	LANZA JABALINA	JESUS MIRANDA	3	UNPHU	42:54	3ro
		ALEXIS PENSON	4	UNPHU	33:72	4to
2	LANZA JABALINA	REYNALDO GUERRERO	2	UASD	51:18	2do
		GUILLEMO CABRERA P.		UASD	F	----
3	LANZA JABALINA	MARINO E. TRINIDAD	1	O & M	51:14	1ro
		RUBEN D. CASTILLO	5	O & M	38:36	5to
4	LANZA JABALINA	ROBERTO ANT. GERMAN	6	UNAPEC	27:32	6to

UNIVERSIDAD APEC
"UNAPEC"
IU UNIVERSIADA NACIONAL

FORMA OFICIAL DE INSCRIPCION POR DEPORTE
ATLETISMO - HOMBRE

INSTITUCION				FECHA : 22 / SEPT. / 93		
	PRUEBA ...	APELLIDO / NOMBRE	No.	UNIVERSIDAD	TIEMPO	LUGAR
1	SALTO LARGO	DANIEL NUNEZ	1	UNPHU	6:40	1ro
		CARLOS GUZMAN	2	UNPHU	5:55	2do
		MARTIN DE LA CRUZ		UNPHU		
2	SALTO LARGO	EVELIO BIERD		UASD		
3	SALTO LARGO	MAURO VALDEZ	4	O & M	4:47	4to
		ISRAEL RIVERA	3	O & M	5:52	3ro
4	SALTO LIBRE	RAFAEL DE LA ROSA		LIBRE		

UNIVERSIDAD APEC
 "UNAPEC"
 IV UNIVERSIADA NACIONAL

FORMA OFICIAL DE INSCRIPCION POR DEPORTE
 ATLETISMO - FEMENINO

INSTITUCION	FECHA : 22 / SEPT. / 93
-------------	-------------------------

	PRUEBA	APELLIDO / NOMBRE	No.	UNIVERSIDAD	TIEMPO	LUGAR
1	100 METROS	BUENAVENTURA C. URENA		UNPHU	12:76	1ero
		ROSA HIDALGO		UNPHU		
2	100 METROS	ERICA MATOS		UASD		
		ROSA TIBURCIO		UASD		
		RAQUEL GUZMAN SOTO		UASD	13:78	2do
3	100 METROS	SATURNINA LEONARDO		O & M	15:87	3ero
		ALBA REYES		O & M		
4	100 METROS					

UNIVERSIDAD APEC
"UNAPEC"
IV UNIVERSIADA NACIONAL

FORMA OFICIAL DE INSCRIPCION POR DEPORTE
ATLETISMO - FEMENINO

INSTITUCION			FECHA : 22 / SEPT. / 93			
	PRUEBA	APELLIDO / NOMBRE	No.	UNIVERSIDAD	TIEMPO	LUGAR
1	200 METROS	BUENAVENTURA C. URENA		UNPHU	26:9	1ero
		KENNY ORTIZ		UNPHU		
2	200 METROS	ERICA MATOS		UASD		
		RAQUEL GUZMAN SOTO		UASD	28:5	2do
3	200 METROS	SATURNINA LEONARDO		O & M	31:5	3ero
		MAIRA GONZALEZ		O & M		
4	200 METROS					

UNIVERSIDAD APEC
 "UNAPEC"
 IV UNIVERSIADA NACIONAL

FORMA OFICIAL DE INSCRIPCION POR DEPORTE
 ATLETISMO - FEMENINO

INSTITUCION	FECHA : 22 / SEPT. / 93
-------------	-------------------------

	PRUEBA	APELLIDO / NOMBRE	No.	UNIVERSIDAD	TIEMPO	LUGAR
1	400 METROS	NIURKA CANELA		UNPHU	1:05:22	2do
		RITA DE LA ROSA		UNPHU	1:18:43	3ero
2	400 METROS	YANET BETANCES		O & M		
		MARIA GONZALEZ		O & M	1:03:41	1ero
3	400 METROS					
4	400 METROS					

ATL

	0	4	6	7
UNPAV	12	11	5	28
O & M	6	4	6	16
UASD	5	6	4	15
UNAPCC	0	1	1	2

UNIVERSIDAD APEC
 "UNAPEC"
 IV UNIVERSIADA NACIONAL

FORMA OFICIAL DE INSCRIPCION POR DEPORTE
 ATLETISMO - FEMENINO

INSTITUCION	FECHA : 22 / SEPT. / 93
-------------	-------------------------

	PRUEBA	APELLIDO / NOMBRE	No.	UNIVERSIDAD	TIEMPO	LUGAR
--	--------	-------------------	-----	-------------	--------	-------

1	800 METROS	NIURKA CANELA		UNPHU	2:42:56	2do
		RITA DE LA ROSA		UNPHU		
2	800 METROS	SOBEIDA URIBE		UASD		
		YANIRA PEREZ		UASD		
3	800 METROS	ALEJANDRINA ROA		O & M	2:33:00	1ero
4	800 METROS					

UNIVERSIDAD APEC
"UNAPEC"
IV UNIVERSIADA NACIONAL

FORMA OFICIAL DE INSCRIPCION POR DEPORTE
ATLETISMO - FEMENINO

INSTITUCION	FECHA : 22 / SEPT. / 93
-------------	-------------------------

	PRUEBA	APELLIDO / NOMBRE	No.	UNIVERSIDAD	TIEMPO	LUGAR
--	--------	-------------------	-----	-------------	--------	-------

1	1,500 METROS	JOSEFINA COMPRES		UNPHU	6:14:50	2do
2	1,500 METROS	SOBEIDA URIBE		UASD		
		YANIRA PEREZ		UASD	5:45:00	1ero
3	1,500 METROS	ALEJANDRINA ROA		O & M		
4	1,500 METROS					

UNIVERSIDAD APEC
"UNAPÉC"
IV UNIVERSIADA NACIONAL

FORMA OFICIAL DE INSCRIPCION POR DEPORTE
ATLETISMO - FEMENINO

INSTITUCION			FECHA : 22 / SEPT. / 93			
No.	PRUEBA	APELLIDO / NOMBRE	No.	UNIVERSIDAD	TIEMPO	LUGAR
1	RELEVO 4 X 100 METROS PLANOS	BUENAVENTURA URENA		UNPHU	58:09	1ero
		NIURKA CANELA		UNPHU		
		RITA DE LA ROSA		UNPHU		
		ROSA HIDALGO		UNPHU		
		JUANA MEJIA		UNPHU		
2	RELEVO 4 X 100 METROS PLANOS	ALEJANDRINA ROA		O & M		
		MARIA GONZALEZ		O & M		
		SATURNINA LEONARDO		O & M		
		DILSIA DIAZ		O & M		
4	RELEVO 4 X 100 METROS PLANOS	DAMARIA PEREZ		UASD	106:56	2do
		YANIRA PEREZ		UASD		
		MARI MERCEDES		UASD		
		RAQUEL SOTO		UASD		
5	RELEVO 4 X 100 METROS PLANOS					

UNIVERSIDAD APEC
"UNAPEC"
IV UNIVERSIADA NACIONAL

FORMA OFICIAL DE INSCRIPCION POR DEPORTE
ATLETISMO - FEMENINO

INSTITUCION	FECHA : 22 / SEPT. / 93
-------------	-------------------------

	PRUEBA	APELLIDO / NOMBRE	No.	UNIVERSIDAD	TIEMPO			LUGAR
1	LANZA BALA	YANERIS FRIAS		UNPHU	8:44	8:52	8:76	2do
		KENNY ORTIZ		UNPHU				
2	LANZA BALA	MARY MERCEDES		UASD		10:79	11:20	1ro
		LUZ PENA CONCEPCION		UASD	6:42	6:50	6:84	4to
3	LANZA BALA	DILCIA DIAZ		O & H	7:68	8:02	5:90	3ro
4	LANZA BALA	AHILDA FORTUNATO		UNAPEC	5:70	5:98	5:70	5to

NOTA:

LA ATLETA MARY MERCEDES DE LA UASD ESTA EN TRES EVENTO Y SOLO PODIA COMPETIR EN DOS :

BALA :
 DISCO :
 JABALINA :

] NO COMPUTO

UNIVERSIDAD APEC
"UNAPEC"
IV UNIVERSIADA NACIONAL

FORMA OFICIAL DE INSCRIPCION POR DEPORTE
ATLETISMO - FEMENINO

INSTITUCION	FECHA : 22 / SEPT. / 93
-------------	-------------------------

No.	PRUEBA	APELLIDO / NOMBRE	No.	UNIVERSIDAD	TIEMPO	LUGAR
1	LANZA DISCO	YANERIS FRIAS		UNPHU	22:58	2do
		MARIBEL BERNABEL		UNPHU		
2	LANZA DISCO	MARY MERCEDES		UASD	21:58	1ero
		CANDIDA ASCENCIO		UASD		
3	LANZA DISCO					
4	LANZA DISCO					

NOTA:

LA ALETA MARY MERCEDES DE LA UASD ESTA EN TRES CUENTOS Y SOLO PODIA COMPLETAR EN DOS.

BALA :]
DISCO :] NO COMPUTO
JABALINA :]

UNIVERSIDAD APEC
"UNAPEC"
IV UNIVERSIADA NACIONAL

FORMA OFICIAL DE INSCRIPCION POR DEPORTE
ATLETISMO - FEMENINO

INSTITUCION	FECHA : 22 / SEPT. / 93
-------------	-------------------------

	PRUEBA	APELLIDO / NOMBRE	No.	UNIVERSIDAD	TIEMPO	LUGAR
1	LANZA JABALINA	MARIA ESPERANZA GRACIANO		UNPHU	22:36	4to 2º
		JUANA MEJIA		UNPHU	24:28	3ro <i>Dale.</i>
2	LANZA JABALINA	MARY MERCEDES		UASD	28:44	1ro <i>Dale.</i>
		ASCENCIO O AMARILIS DUARTE		UASD		
		LUZ PENA CONCEPCION		UASD	18:62	5to 3º
3	LANZA JABALINA	DILCIA DIAZ		O & M	24:38	5to 1º
4	LANZA JABALINA	AHILDA FORTUNATO		UNAPEC	14:28	5to 4º

NOTA :

LA AILETA MAY MERCEDES DE LA UASD ESTA EN TRES EVENTOS Y SOLO PUEDE COMPEPTIR EN DOS .
// // Juana Mejia no esta cubriendo de su deporte.

BALA :
DISCO :
JABALINA :
] NO COMPUTO

UNIVERSIDAD APEC
 " UNAPEC "
 IV UNIVERSIADA NACIONAL
 BALONCESTO MASCULINO
 GRUPO "A"

No	UNIVERSIDAD	1	2	3	4	5	JJ	JG	JP	Ptos	PF	PC	Pos
1	UNPHU ✓	A	86-64	66-48	2-8 FF	61-45	4	4	0	8	220 115 215	149	66 1°
2	UTESA ✓	64-86	P	44-51	2-8 FF	63-42	4	2	2	6	173	179	-6 3°
3	O & M ✓	48-66	51-44	E	2-8 FF	↔	4	2	1	5	93	110	-17 2°
4	CDEP ✓	8-2 FF	8-2 FF	8-2 FF	C	8-2 FF	4	0	4	0	8	8	-8 5°
5	PUCMM ✓	45-61	42-63	↔	2-8 FF		4	1	3	0	89	124	-35 4°

GRUPO "B"

No	UNIVERSIDAD	1	2	3	4	5	JJ	JG	JP	Ptos	PF	PC	Pos
1	UASD ✓	A	58-48	42-38	63-58	61-45	3	3	0	6 ³⁵	226 155 163	181 136 144	18 1° 38 19
2	UNAPEC ✓	48-58	P	78-34	25-45	63-42	3	2	1	5	206 193 143	136 108 127	7 2°
3	UNIBE ✓	38-42	34-78	E	49-73		3	0	3	3	121	185	-64 4°
4	UNICA ✓	58-63	45-75	73-49	C	8-2	3	1	2	4	168	187	-19 3°

POSICION FINAL

1° LUGAR UNPHU; 2° LUGAR UASD; 3° LUGAR UNAPEC
 4° LUGAR O&M; 5° LUGAR UTESA; 6° LUGAR UNICA
 7° LUGAR PUCMM; 8° LUGAR UNIBE; 9° LUGAR CDEP

UNPHU
 UNPHU
 75-60

UNIVERSIDAD APEC
"UNAPEC"
IV UNIVERSIADA NACIONAL
CALENDARIO DE JUEGOS
BALONCESTO

FECHA	COMPETENCIAS	HORA	LUGAR
JUEVES 7	UNAPEC -- UNICA	7:00 P.M.	O & M
VIERNES 8	UNAPEC -- UNIBE	6:00 P.M.	UNAPEC
VIERNES 8	UASD -- O & M (S F)	7:30 P.M.	UNAPEC
SABADO 9	UNPHU ---- (S F)	4:00 P.M.	UNAPEC
DOMINGO 10	FINAL (3er Y 4to)	2:00 P.M.	PALACIO
DOMINGO 10	FINAL (1er Y 2do)	3:30 P.M.	PALACIO

BEISBOL

SABADO 9	O&M Vs UTESA	11:00 A.M.	UNPHU
SABADO 9	UTESA Vs UNAPEC	3:00 P.M.	UNPHU
DOMINGO 10	1er (UASD) Vs 1er B	9:00 A.M.	UNPHU
DOMINGO 10	2do A Vs 2do B	11:00 A.M.	UNPHU

SOFT-BOL

SABADO 9	UNICA Vs UASD	4:00 P M	UASD
DOMINGO 10	2do A Vs 2do B (S F)	9:00 A M	UASD
	1er A Vs 1er B FINAL	10:30 A M	UASD

VOLEIBOL

MIERCOLES 7	UNPHU Vs UTESA	5:00 P M	UNAPEC
JUEVES 8	UTESA Vs O&M (3er)	6:00 P M	UNAPEC
	UNPHU Vs UASD (1er)	7:30 P M	UNAPEC

TAE-KWON-DO

SABADO 9	UASD EMPLANADA DE MEDICINA	9:00 A M
----------	----------------------------	----------

NATACION

SABADO 9	PISCINA OLIMPICA	9:00 A M
----------	------------------	----------

UNIVERSIDAD APEC
"UNAPEC"
IV UNIVERSIADA NACIONAL.

B A L O N C E S T O

CALENDARIO DE JUEGOS

FECHA	No.	EQUIPOS	GRUPO	HORA	CANCHA
SEPT. 93					
MARTES 28	1	UNAPEC Vs. UNIBE	B	6:00	UNAPEC
MARTES 28	2	UNPHU Vs. UTESA	A	7:30	UNAPEC
MARTES 28	3	O&M Vs. CDEP	B	6:00	O & M
MARTES 28	4	UASD Vs. UNICA	A	7:30	O & M
MIERCOLES 29	5	UNIBE Vs. UNICA	B	6:00	UNPHU 1
MIERCOLES 29	6	UTESA Vs. O & M	B	6:00	UNPHU 2
MIERCOLES 29	7	UNPHU Vs. PUCMM	A	7:30	UNPHU 1
MIERCOLES 29	8	UASD Vs. UNAPEC	B	7:30	UNPHU 2
JUEVES 30	9	CDEP Vs. PUCMM	A	6:00	UNAPEC
JUEVES 30	10	UNAPEC Vs. UNICA	B	7:30	UNAPEC
OCT. 93					
VIERNES 1	11	UASD Vs. UNIBE	B	6:00	UASD
VIERNES 1	12	UTESA Vs. CDEP	A	6:00	UNPHU 2
VIERNES 1	13	UNPHU Vs. O & M	A	7:30	UNPHU 1
SABADO 2	14	UNPHU Vs. CDEP	A	4:00	O & M
SABADO 2	15	O & M Vs. PUCMM	A	5:30	O & M
DOMINGO 3	16	PUCMM Vs. UTESA	A	9:30	UNAPEC
SEMI-FINAL					
MARTES 5	17	1ro. A Vs. 2do. B	-	6:00	UNAPEC
MARTES 5	18	1ro. B Vs. 2do. A	-	7:30	UNAPEC
FINAL					
MIERCOLES 6	19	P-J 17 Vs. P-J 18	-	6:00	UNAPEC
MIERCOLES 6	20	G-J 17 Vs. G-J 18	-	7:30	UNAPEC

GRUPO A

- 1 UNPHU
- 2 UTESA
- 3 O & M
- 4 CDEP
- 5 PUCMM

GRUPO B

- 1 UASD
- 2 UNAPEC
- 3 UNIBE
- 4 UNICA

152

UNIVERSIDAD APEC
"UNAPEC"
IV UNIVERSIADA NACIONAL

INSCRIPCION COLECTIVA

"UTESA"

BALONCESTO

No.	NOMBRES	MATRICULAS
1	ANGEL D. SUERO FELIX	93-3784
2	ALEJANDRO DE LOS SANTOS	92-2413
3	VICTOR A. RODRIGUEZ	98-8586
4	ROBERTO ENCARNACION V.	92-8885
5	WILSON GOMEZ A.	92-1258
6	ALBERTO LINARES	89-2185
7	ALVARO MORALES R.	92-8823
8	JUAN TOMAS PEGUERO	91-1489
9	JHONNY DE LA CRUZ	87-8926
10	FRANKLIN PENA	93-3488
11	MARTIN PEREZ	91-8899
12	HECTOR MENDOZA	92-1236
13	ELYVN PEREZ	92-1328
14	RENE POLANCO V.	98-1185
15	FREDY RODRIGUEZ	92-8785
16	SILVESTRE ROJAS B.	93-4784
17	RAMON PRENSA	ENTRENADOR

UNIVERSIDAD APEC
 "UNAPEC"
 IU UNIVERSIADA NACIONAL
 INSCRIPCION COLECTIVA
 "PUCMM"
 BALONCESTO

No.	NOMBRE Y APELLIDOS	MATRICULA
1	ALEJANDRO MENDEZ	87-5788
2	WATHER RAMIREZ	91-5348
3	JOSE MATEO	90-5348
4	JOAN MOLINA	91-5796
5	MARCIAL SMESTER	89-5569
6	TOMAS BENITEZ	93-5727
7	ELIAS SALAZAR	87-5719
8	JOSE RODRIGUEZ	91-5728
9	CRUZ ANTONIO LAWS	92-5135
10	DANIEL RAMIREZ	91-5112
11	VITERBO MATA	92-6823
12	KELYN PENA	92-5471

UNIVERSIDAD APEC
"UNAPEC"
IV UNIVERSIADA NACIONAL

INSCRIPCION COLECTIVA
"CDEP"

BALONCESTO

No.	NOMBRES	MATRICULAS
1	ONASIS NOVOA	92-00269
2	ELMOGENES SOLANO	93-00140
3	LIDIO GONZALEZ	93-00262
4	FRANKLIN GARCIA	92-00232
5	NELSON OLIVO	93-00678
6	ERNESTOR RODRIGUEZ	93-00078
7	JOSE SEGURA	88-00132
8	CARLOS CRUZ JIMINEZ	91-00131
9	FRANCISCO PICHARDO	91-00413
10	MARTIN MOREL	89-00132
11	NELSON JAVIER GONZALEZ	93-00401

BALO-CDE

UNIVERSIDAD APEC
 "UNAPEC"
 IV UNIVERSIADA NACIONAL
 INSCRIPCION COLECTIVA
 "UASD"

BALONCESTO (FEMENINO)

No.	NOMBRE Y APELLIDOS	MATRICULA
1	ANNY R. PERDOMO	91-3991
2	ALTAGRACIA MATEO SANTANA	98-1148
3	NELYA ARLTTI GONZALEZ	91-5166
4	WENDY GARCIA CORDERO	92-1369
5	YERDA TRINIDAD PUELLO	92-4246
6	MARILEXIS MIR	98-2332
7	JULIA MARINEZ	
8	ELOIDA ELIZABETH SANTANA	93-6035
9	TANIA MEJIA	89-9920
10	ALEXANDRA MATEO	89-0102
11	DOLORES ARIAS Z.	98-6900
12	MILAGROS ARIAS	87-6344

UNIVERSIDAD APEC
"UNAPEC"
IV UNIVERSIADA NACIONAL
INSCRIPCION COLECTIVA
"UNICA"

BALONCESTO

No.	NOMBRES	MATRICULAS
1	JUAN ERNESTO GARCIA ORTIZ	89-4539 : ENTRENADOR
2	CARLOS EUGENIO REYNOSO LUCERO	92-5367
3	LUIS JHONNY DIAZ CUEVAS	93-5535
4	JEAN GARRY DENIS	18-4702
5	JUAN ENCARNACION BATISTA NIN	92-5471
6	MIGUEL ANT. TAVERAS ALMONTE	18-4578
7	LEONARDO RAFAEL ORTIZ MENDOZA	92-5484
8	CARLOS MANUEL CORTORREAL DIAZ	93-5621
9	ARIS OSCAR TERRERO LORENZO	92-5305

BALO-UNI

UNIVERSIDAD APEC
"UNAPEC"
IV UNIVERSIADA NACIONAL

B E I S B O L

CALENDARIO DE JUEGOS

FECHA	No.	EQUIPOS	GRUPOS	HORA	CANCHA
SEPT. 93					
SABADO 2	1	O & M Vs. UTESA	A	9:00	UNPHU
	2	UTESA Vs. UNAPEC	A	11:00	UNPHU
	3	UNAPEC Vs. O & M	A	1:00 P.M	UNPHU
	4	UNPHU Vs. UNIBE	B	9:00	UNPHU
	5	UNICA Vs. UNPHU	B	11:00	UNPHU
	6	UASD Vs. UNICA	B	1:00 P.M	UNPHU
DOMINGO 3					
	7	UNIBE Vs. UASD	B	9:00	UNPHU
	8	UASD Vs. UNPHU	B	11:00	UNPHU
	9	UNICA Vs. UNIBE	B	1:00 P.M	UNPHU
MIERCOLES 6					
	10	1ro. A Vs. 1ro. B	-	2:30 P.M	UNPHU
	11	2do. A Vs. 2do. B	-	2:30 P.M	UNPHU

NOTA : TODOS LOS JUEGOS SON A SIETE (7) ENTRADAS.

GRUPO A

1 O & M
2 UTESA
3 UNAPEC

GRUPO B

1 UASD
2 UNPHU
3 UNIBE
4 UNICA

15

153

UNIVERSIDAD APEC
"UNAPEC"
IV UNIVERSIADA NACIONAL

INSCRIPCION COLECTIVA

"UTESA"

BEISBOL

No.	NOMBRES	MATRICULAS
1	RICHARD FRIAS	91-0775
2	MIGUEL DE LA CRUZ	93-5156
3	ANTONIO GONZALEZ DIAZ	92-1655
4	DIOMEDEZ DURAN	90-2930
5	ALEJANDRO PEREZ	90-0659
6	JOSE ANTONIO OVALLEZ	88-0810
7	ALEJO ZAPATA TRINIDAD	93-4709
8	GEISON PALCENSIO	91-2078
9	HECTOR ANDREZ	90-1680
10	MAGNER BAUTISTA	93-3503
11	RAMON SEGURA	90-1368
12	RUDY PALERMO	92-2317
13	JUAN AYBAR	92-1913
14	FRANCISCO APOLINAR	92-1791
15	EURY ALMONTE	92-1157
16	ESTEBAN VALENZUELA	92-1477
17	ANDREZ GUZMAN	90-1388
18	RUBEN ENCARNACION VILLA	93-3087
19	CARLOS DE LOS SANTOS	90-3022
20	ROBERTO SOTO GONZALEZ	92-1200
21	BONERGEN REYES MATEO	88-0981
22	SAMUEL AYBAR	92-2480

UNIVERSIDAD APEC
 "UNAPEC"
 IU UNIVERSIADA NACIONAL
 INSCRIPCION COLECTIVA
 "UNPHU"
 BEISBOL

No.	NOMBRE Y APELLIDOS	MATRICULA
1	DANIEL ABREU VARGAS	85-1357
2	PEDRO NICOLAS HERNANDEZ	90-1654
3	CLAUDIO ALMONTE	89-0314
4	WILLIAM OROZO	90-3123
5	MARTIN VALVERDE	88-1415
6	EDWARD MARTE	91-0361
7	JULIO CESAR RUIZ	91-0424
8	RAFAEL NOTA	85-1128
9	MIGUEL PAULINO	90-2707
10	PEDRO RAFAEL ROSARIO	91-2021
11	PEDRO RAFAEL PENA CRUZ	88-1092
12	KIMIL G. RODRIGUEZ	93-2312
13	LEONARDO BALDERA	90-2375
14	FRANCISCO ROSARIO	90-0323
15	FERNANDO GRACIANO	92-2364

UNIVERSIDAD APEC
 "UNAPEC"
 IV UNIVERSIADA NACIONAL
 RESULTADOS TECNICOS DE BEISBOL (UNPHU)

NOMBRES	JJ	VB	CA	CE	Hs.	PROM	H1	H2	H3	HR	TB	BB	BI	SO	SF	BR	QB
MIGUEL PAULINO		2			1	500	1				1	2					
JUNIOR ABREU	2	6	2			000					0						4
EDWARD MARTE		0	1									4				1	1
CLAUDIO ALMONTE	1	3	2	1		000						1					
PEDRO HERNANDEZ		4	1	1	2	500	2				2			1			1
LEONARDO VALDEZ		3												1			
LUIS GOMEZ	2	4	1		1	250	1				1	1		1			1
RICARDO SURIEL		1										1					
MARCOS SAVINON		3		1	1	333		1			2			1			
AMADO GOMEZ		1															
JUAN P. HIERRO		3												2			
PEDRO PENA		3			1	333	1				1						
JUAN TEJEDA		3															
FRANK ROSARIO		3															1
FERNANDO GRACIANO		3												2			
RUBIO PEREZ		3			2	667	2				2						2
MARTIN VALDEZ		3												1			

UNIVERSIDAD APEC

"UNAPEC"

IV UNIVERSIADA NACIONAL

RESULTADOS TECNICOS DE BEISBOL (UNPHU)

NOMBRES	E	JJ	JI	JC	BE	IL	C	CL	EFEC.	H	H1	H2	H3	HR	TB	BB	BI	SO	W	G	P	PROM
KILMIL RODRIGUEZ		2	2	1	50	11	6	4		11	9		2		15	4		8	1	1	0	
PEDRO PENA		1			12	3	2			2	2				2	2		2	1	-	-	

UNIVERSIDAD APEC

"UNAPEC"

IV UNIVERSIADA NACIONAL

RESULTADOS TECNICOS DE BEISBOL (UASD)

NOMBRES	E	JJ	JI	JC	BE	IL	C	CL	EFEC.	H	H1	H2	H3	HR	TB	BB	BI	SO	W	G	P	PROM
VICTOR SOTO		1	1	1	26	7	8	8	0.888	4	4				4			6	2	1	8	
JUAN MATEO		1	1	1	26	7	2	8	0.888	4	3	1			5	1		7		1	-	

UNIVERSIDAD APEC

"UNAPEC"

IV UNIVERSIADA NACIONAL

RESULTADOS TECNICOS DE BEISBOL (UNIBE)

NOMBRES	JJ	VB	CA	CE	Hs	PROM	H1	H2	H3	HR	TB	BB	BI	SO	SF	BR	QB
ANTONIO SANCHEZ		3															
CIRILO SILVERIO		3	1		1	333	1				1					1	
FERNANDO BARNERO		2	1									1		1			
CRISTOBAL JUSTINIANO		3		2	1	333		1			2						1
MIGUEL CALZADO		3												2			
FRANCISCO MOORE		3												1			
SOILE ACTA		3			1	333	1				1			1			1
OMAR TRONCOSO		2			1	500	1				1			1			1
PEDRO P. ALVAREZ		2												1			
HECTOR TAVERAS		1												1			

RESULITE

UNIVERSIDAD APEC

"UNAPEC"

IV UNIVERSIADA NACIONAL

RESULTADOS TECNICOS DE BEISBOL (UNIBE)

NOMBRES	E	JJ	JI	JC	BE	IL	C	CL	EFEC.	H	H1	H2	H3	HR	TB	BB	BI	SO	W	G	P	PROM
MARIO GUERRERO		1	1	1	24	6	3			3	2		1		5	4		4	2	0	1	
																				1	0	

UNIVERSIDAD APEC

"UNAPEC"

IV UNIVERSIADA NACIONAL

RESULTADOS TECNICOS DE BEISBOL (UNAPEC)

NOMBRES	JJ	VB	CA	CE	Hs	PROM	H1	H2	H3	HR	TB	BB	BI	SO	SF	BR	QB
MAXIMO VICENTE		4	1		2	500	2				2						1
ALEJANDRO MEJIA		3		1	1	333		1			2	1					2
ULISES MEJIA		3												1			
RUBEN MARINEZ		2										1					1
RAFAEL GARCIA		2												2			
VLADIMIR RIJO		3															
CARLOS CASTILLO		3	1	1	1	333	1				1			1		1	
MONCHY OUIEDO		2												1			
WILKIN ROSARIO		2		1	1	500	1				1	1					1

RESULAPE

UNIVERSIDAD APEC

"UNAPEC"

IV UNIVERSIADA NACIONAL

RESULTADOS TECNICOS DE BEISBOL (UNAPEC)

NOMBRES	E	JJ	JI	JC	BE	IL	C	CL	EFEC.	H	H1	H2	H3	HR	TB	BB	BI	SO	G	P	PROM
HECTOR DURAN		1	1		11	2.1	3	3		2	1	1			3	7		2	8	1	
JEOVANNY PICHARDO		1			21	4.1	4	4		4	4				4	3		1	-	-	

UNIVERSIDAD APEC.

" UNAPEC "

IV UNIVERSIADA NACIONAL

RESULTADOS TECNICOS DE KARATE

CUADRO DE MEDALLAS

UNIVERSIDAD	ORO	PLATA	BRONCE	TOTAL DE PUNTOS
UASD	2	3	1	17
O & M	3	2	1	22
UNPHU	2	1	2	15
UNAPEC	0	2	1	7
UTESA	0	0	2	2

1051-1684

UNIVERSIDAD APEC

" UNAPEC "

IV UNIVERSIADA NACIONAL

RESULTADOS TECNICOS DE KARATE

KUMITE MASCULINO

UNIVERSIDAD

KUMITE 132 lbs- 1er PESO

UNPHU	PABLO DE LA CRUZ	1er LUGAR
O & M	WINCLER PAULA	2do LUGAR
UNAPEC	HANLET RIUERA	3er LUGAR

KUMITE 143 lbs- 2do PESO

UASD	ALEXIS BELTRE	1er LUGAR
UNAPEC	BLADIMIR DE LA ROSA	2do LUGAR
O & M	FRANK TEJADA	3er LUGAR

KUMITE 154 lbs- 3er PESO

O & M	LUIS ALB. TURBI	1er LUGAR
UNPHU	PRAXITELES RAMONO	2do LUGAR
UTESA	MIGUEL RAMOS	3er LUGAR

KUMITE 165 lbs- 4to PESO

UASD	ANGEL ANTONIO TEJEDA	1er LUGAR
O & M	JOSE CASTRO	2do LUGAR
UTESA	ADANACER ALVAREZ	3er LUGAR

KUMITE 176 lbs- 5to PESO

O & M	ANTONIO PAULINO	1er LUGAR
UASD	CARLOS OGANDO	2do LUGAR
UNPHU	LEONARDO BALDERA	3er LUGAR

KUMITE+176 lbs- 6to PESO

UNPHU	STARLING CARRSCO	1er LUGAR
UNAPEC	RAFAEL NUNEZ	2do LUGAR
UASD	RAMON GARCIA	3er LUGAR

UNIVERSIDAD APEC

" UNAPEC "

IV UNIVERSIADA NACIONAL

RESULTADOS TECNICOS DE KARATE

KUMITE FEMENINO

UNIVERSIDAD

KUMITE 125 lbs

O & M

EDITA MANON 1er LUGAR

UASD

MARIA ANT. RODRIGUEZ 2do LUGAR

UNPHU

FRANGLINA CAMACHO 3er LUGAR

KUMITE 126 lbs

IUELISSE LEDESMA 1er LUGAR

ELCA RODRIGUEZ 2do LUGAR

UNIVERSIDAD APEC
"UNAPEC"
IV UNIVERSIADA NACIONAL
ENTRENADORES DE KARATE

- 1- ANTONIO VOLQUEZ (O&M)
- 2- LIC. CONFESOR LAPAIX (UASD)
- 3- STANLIN CARRASCO (UNPHU)
- 4- ALBERTO SORIANO MOJICA (UNAPEC)
- 5- CARLOS BALBUENA (UTESA)

UNIVERSIDAD APEC
 " UNAPEC "
 IV UNIVERSIADA NACIONAL
 RESULTADOS TECNICOS DE KARATE

KATA MASCULINO

UNIVERSIDAD

O & M	FRANK TEJADA	1er LUGAR
UNPHU	STALIN CARRASCO	1er LUGAR
UTESA	MILDRED CASADO	2do LUGAR

KATA FEMENINO

UASD	MARIA ANT. RODRIGUEZ	1er LUGAR
UNPHU	XENIA OLIUIERASCO	2do LUGAR
UNPHU	MIRALIA MOREL	3ER LUGAR

UNIVERSIDAD APEC
 "UNAPEC"
 IV UNIVERSIADA NACIONAL
 "UNAPEC"

INTEGRANTES DEL EQUIPOS DE KARATE :

No.	NOMBRES	MATRICULAS
1	HAMLET OMAR RIVERA FREMIN	98-8336 (IEC)
2	RAUL LEONARDO SANTOS AMPARO	92-8798 (IEA)
3	BLADE MIL DE LA ROSA DIAZ	92-8664 (TUR)
4	JACOBO EMILIANO MORENO	91-8964 (IEA)
5	ROBERTO BONILLA HILARIO	88-1518 (DIT)
6	CHRISTIAN RAMON FELIX MENDEZ	91-8159 (PUB)
7	RAFAEL ELEAZAR NUNEZ SANTANA	98-8839 (ISI)
8	AGUSTIN DE LA CRUZ	
9	FERNANDO REY MERCEDEZ GOMEZ	98-8238

KARATEC

UNIVERSIDAD APEC
"UNAPEC"
IV UNIVERSIADA NACIONAL
INSCRIPCION COLECTIVA
"UTESA"

INTEGRANTES DEL EQUIPOS KARATE :

No.	NOMBRES	MATRICULAS
1	DANIEL QUINONES	89-1381
2	JOSE ALBERTO MENA	93-3952
3	MILDRED CASADO	93-3875
4	ORLANDO FLORES	91-1246
5	LEON PEREZ	98-1819
6	ADENAWEL ALVAREZ	89-2296
7	HUMBERTO CUEVA	89-8746

KARA-UTI

UNIVERSIDAD APEC
 "UNAPEC"
 IV UNIVERSIADA NACIONAL
 INSCRIPCION COLECTIVA
 "UNPHU"

KARATE

MASCULINO		
No.	NOMBRE Y APELLIDOS	MATRICULA
1	ANIBAL ANTONIO JAQUEZ DIAZ	87-1323
2	PLAXITELES A. ROMANO	87-8268
3	ROBERTH V. SANCHEZ PUENTE	88-8546
4	ANGEL STALIN CARRASCO NOLASCO	87-1681
5	SANTIAGO RIVERA ACOSTA	89-8514
6	PABLO DE LA CRUZ	92-8883
FEMENINO		
1	FRANCELINA E. CANACHO PAULINO	98-8752
2	JOHANNY MEDINA BATISTA	89-1391
3	MIRALIA G. MOREL TATIS	93-8881
4	XENIA OLIVIER	84-8418

UNIVERSIDAD APEC
"UNAPEC"
IV UNIVERSIADA NACIONAL
INSCRIPCION COLECTIVA
"UASD"

KARATE (MASCULINO)

No.	NOMBRE Y APELLIDOS	MATRICULA
1	NICOLAS NUNEZ C.	91-1069
2	EDWIN J. GARCIA H.	92-1067
3	ALEXI A. BELTRE	93-4457
4	CARLOS OGANDO A.	91-9257
5	WILLIAM C. DUARTE C.	92-2936
6	VICTOR M. MANON C.	91-8470
7	JOSE A. VASQUEZ T.	93-9540
8	ANGEL ANTONIO TEJADA	88-0728
9	RAMON E. GARCIA H.	91-6542
10	VICTORIANO BENITEZ N.	92-7319
FEMENINO		
1	MARIA M. FELIZ F.	91-1037
2	MARIA ANTONIA RODRIGUEZ	91-9006
3	ELCA E. RODRIGUEZ R.	93-6519

UNIVERSIDAD APEC
"UNAPEC"
IV UNIVERSIADA NACIONAL
INSCRIPCION COLECTIVA
"O&M"

KARATE (MASCULINO)

No.	NOMBRE Y APELLIDOS	MATRICULA
1	BIENVENIDO CAMPUSANO	91-MCTN-1-113
2	CRISTIAN LEDESMA	
3	FRANCISCO TEJADA	92-SISM-1-848
4	RAMON BELLO	98-EISN-1-282
5	LUIS TURBI	92-EISN-1-248
6	SOCRATES JIMENEZ	98-EISN-1-224
7	BETHOVEN CUEVAS	92-EIIN-1-048
8	PEDRO I. PAULINO	98-SCTN-1-159
9	ANTONIO PAULINO	91-NISN-1-889
10	JOSE LUIS CASTRO	92-EIEN-1-894
11	ANGEL EMILIO SANTANA	91-SISN-1-878
12	DANIEL SANCHEZ	92-SIEN-1-812
FEMENINO		
1	DEVANIRA ALBURQUERQUE	91-EIIN-1-819
2	EDITA MANON	91-EISN-1-239
3	IVELISSE LEDESMA	91-MCTI-1-836
4	DOMINGA BENITEZ	91-MSRN-1-881

UNIVERSIDAD APEC
 "UNAPEC"
 IU UNIVERSIADA NACIONAL
 INSCRIPCION COLECTIVA
 "O&M"

KARATE (MASCULINO)

No.	NOMBRE Y APELLIDOS	MATRICULA
1	BIENVENIDO CAMPUSANO	91-MCTN-1-113
2	CRISTIAN LEDESMA	
3	FRANCISCO TEJADA	92-SISM-1-048
4	RAMON BELLO	98-EISN-1-202
5	LUIS TURBI	92-EISN-1-240
6	SOCRATES JIMENEZ	98-EISN-1-224
7	BETHOVEN CUEVAS	92-EIIN-1-048
8	PEDRO I. PAULINO	98-SCTN-1-159
9	ANTONIO PAULINO	91-MISN-1-009
10	JOSE LUIS CASTRO	92-EIEN-1-094
11	ANGEL EMILIO SANTANA	91-SISM-1-078
12	DANIEL SANCHEZ	92-SIEN-1-012
FEMENINO		
1	DEVANIRA ALBURQUERQUE	91-EIIN-1-019
2	EDITA MANON	91-EISN-1-239
3	IVELISSE LEDESMA	91-MCTT-1-036
4	DOMINGA BENITEZ	91-MSRN-1-001

UNIVERSIDAD APEC
"UNAPEC"
IV UNIVERSIADA NACIONAL
INSCRIPCION COLECTIVA
"UTESA"

KARATE

No.	NOMBRES	MATRICULAS
1	DANIEL QUINONES	89-1301
2	JOSE ALBERTO MENA	93-3952
3	MILDRED CASADO	93-3875
4	ORLANDO FLORES	91-1246
5	LEON PEREZ	90-1019
6	ADENAWEL ALVAREZ	89-2296
7	HUMBERTO CUEVA	89-0746

UNIVERSIDAD APEC
"UNAPEC"
IV UNIVERSIADA NACIONAL
INSCRIPCION COLECTIVA
"CDEF"

KARATE

No.	NOMBRES	MATRICULAS
1	RESTITUYO FERNANDEZ	87-00078
2	MANUEL CACERES	90-00159
3	JOSE SEGURA	90-00150
4	LUIS ACEVEDO DE LA CRUZ	89-00104
5	AUGUSTINA ABREU	85-00155
6	ARTURO ERNESTO CUEVA	86-00723
7	MARIA ALT. GUZMAN	89-00403
8	EDUIN RODRIGUEZ	90-00143

UNIVERSIDAD APEC
 "UNAPEC"
 IV UNIVERSIADA NACIONAL
 INSCRIPCION COLECTIVA
 "UASD"

KARATE (MASCULINO)

No.	NOMBRE Y APELLIDOS	MATRICULA
1	NICOLAS NUNEZ C.	91-1069
2	EDWIN J. GARCIA H.	92-1067
3	ALEXI A. BELTRE	93-4457
4	CARLOS OGANDO A.	91-9257
5	WILLIAN C. DUARTE C.	92-2936
6	VICTOR M. MANON C.	91-8470
7	JOSE A. VASQUEZ T.	93-9540
8	ANGEL ANTONIO TEJADA	88-0728
9	RAMON E. GARCIA H.	91-6542
10	VICTORIANO BENITEZ N.	92-7319
FEMENINO		
1	MARIA M. FELIZ F.	91-1037
2	MARIA ANTONIA RODRIGUEZ	91-9006
3	ELCA E. RODRIGUEZ R.	93-6519

UNIVERSIDAD APEC

"UNAPEC"

IU UNIVERSIADA NACIONAL

INSCRIPCION COLECTIVA

"UNPHU"

KARATE

MASCULINO		
No.	NOMBRE Y APELLIDOS	MATRICULA
1	ANIBAL ANTONIO JAQUEZ DIAZ	87-1323
2	PLAXITELES A. ROMANO	87-8268
3	ROBERTH V. SANCHEZ PUENTE	88-8546
4	ANGEL STALIN CARRASCO NOLASCO	87-1681
5	SANTIAGO RIVERA ACOSTA	89-8514
6	PABLO DE LA CRUZ	92-8883
FEMENINO		
1	FRANCELINA E. CAMACHO PAULINO	98-8752
2	JOHANNY MEDINA BATISTA	89-1391
3	MIRALIA G. MOREL TATIS	93-8881
4	XENIA OLIVIER	84-8418

KAR-UN

UNIVERSIDAD APEC
 " UNAPEC "
 IV UNIVERSIADA NACIONAL
 CUADRO DE POSICIONES
 JUDO MASCULINO

UNIVERSIDAD	ORO	PLATA	BRONCE	TOTAL	POSICION
UNPHU	4	1	2	7	I
O & M	1	2	4	7	II
UASD	1	1	1	3	III
UNAPEC	0	4	0	4	IV
UTESA	2	0	2	4	V
UNNE	1	1	0	2	VI

JUDO FEMENINO

UNIVERSIDAD	ORO	PLATA	BRONCE	TOTAL	POSICION
UNPHU	4	3	1	8	I
UASD	3	1	0	4	II
O & M	2	5	0	7	III

UNIVERSIDAD APEC
 " UNAPEC "
 IV UNIVERSIADA NACIONAL
 GRAFICA DE COMPETENCIA

CATEGORIA 95 KGS DIVISION MASCULINO

No	NOMBRE	UNIVERSIDAD	1	2	3
1	MARCOS ALMARZAR	UNPHU		0	0
2	MARCOS MATEO	UNAPEC	10		0
3	ANDRES CAAMANO	O & M	10	10	

CLASIFICACION FINAL

- 1er O & M
- 2do UNAPEC
- 3er UNPHU

CATEGORIA +95 KGS DIVISION MASCULINO

No	NOMBRE	UNIVERSIDAD	1	2
1	RAMON GONZALEZ	UNAPEC		0
2	ANGEL STALN	UNPHU	10	

CLASIFICACION FINAL

- 1er UNAPEC
- 2do UNPHU

UNIVERSIDAD APEC
 " IINAPEC "
 IV UNIVERSIADA NACIONAL
 GRAFICA DE COMPETENCIA

CATEGORIA 86 KGS DIVISION MASCULINO

No	NOMBRE	UNIVERSIDAD	1	2	3	4
1	DANIEL A. GARCIA	UNAPEC		10	0	10
2	MANUEL HERRERA	UASD	0		0	0
3	HUMBERTO TERRERO	UTESA	10	10		0
4	LIVIO VALDEZ	UNPHU	0	1	5	

CLASIFICACION FINAL
 1er UTESA
 2do UNAPEC
 3er UNPHU

UNIVERSIDAD APEC
 " UNAPEC "
 IV UNIVERSIADA NACIONAL
 GRAFICA DE COMPETENCIA

CATEGORIA 78 KGS DIVISION MASCULINO

No	NOMBRE	UNIVERSIDAD	1	2	3	4
1	IGNACIO CRUZ RIJO	O & M		0	10	0
2	PORFIRIO MENDEZ	UNPHU	10		10	10
3	RAFAEL ESTEVEZ	UTESA	10	0		0
4	MARCO A. ISABEL	UNAPEC	10	0	10	

CLASIFICACION FINAL

- 1er UNPHU
- 2do UNAPEC
- 3er O & M

UNIVERSIDAD APEC
 " UNAPEC "
 IV UNIVERSIADA NACIONAL
 GRAFICA DE COMPETENCIA

CATEGORIA 71 KGS DIVISION MASCULINO

No	NOMBRE	UNIVERSIDAD	1	2	3	4
1	VICTOR C. CHECO	UNAPEC		0	0	0
2	DIONIS WILSON	O & M	10		0	10
3	DIOMEDES FELIZ	UASD	10	7		10
4	JULIO NUÑEZ	UTESA	10	0	0	

CLASIFICACION FINAL

- 1er UASD
- 2do O & M
- 3er UTESA

70

UNIVERSIDAD APEC
"UNAPEC"
IV UNIVERSIADA NACIONAL

TABLA DE POSICIONES
JUDO MASCULINO

56 Kg.

LUIS UIZCAINO
ROBERTO CRUZ
LUIS SOBET RAMIREZ

UNIVERSIDAD

UNPHU
UNNE
O & M

LUGAR

1er
2do
3er

60 Kg.

FRANCISCO ACOSTA
ANGEL CEDANO
JOSE RODRIGUEZ

UNPHU
UASD
O & M

1er
2do
3er

65 Kg.

WILTON CRUZ
FRANCISCO GARCIA
CANDIDO ABAD
JUAN FRANCISCO ROSARIO

UNNE
O & M
UTESA
UASD

1er
2do
3er

71 Kg.

DIOMEDES FELIZ
DIONIS WILSON
JULIO NUNEZ

UASD
O & M
UTESA

1er
2do
3er

78 Kg.

PORFIRIO MENDEZ
MARCOS ISABEL
IGNACIO CRUZ

UNPHU
UNAPEC
O & M

1er
2do
3er

71

UNIVERSIDAD APEC
"UNAPEC"
IV UNIVERSIADA NACIONAL

TABLA DE POSICIONES
JUDO MASCULINO

56 Kg.

	<u>UNIVERSIDAD</u>	<u>LUGAR</u>
LUIS UIZCAINO	UNPHU	1er
ROBERTO CRUZ	UNNE	2do
LUIS SOBET RAMIREZ	O & M	3er

60 Kg.

FRANCISCO ACOSTA	UNPHU	1er
ANGEL CEDANO	UASD	2do
JOSE RODRIGUEZ	O & M	3er

65 Kg.

WILTON CRUZ	UNNE	1er
FRANCISCO GARCIA	O & M	2do
CANDIDO ABAD	UTESA	3er
JUAN FRANCISCO ROSARIO	UASD	

71 Kg.

DIOMEDES FELIZ	UASD	1er
DIONIS WILSON	O & M	2do
JULIO NUNEZ	UTESA	3er

78 Kg.

PORFIRIO MENDEZ	UNPHU	1er
MARCOS ISABEL	UNAPEC	2do
IGNACIO CRUZ	O & M	3er

UNIVERSIDAD APEC
"UNAPEC"
IV UNIVERSIADA NACIONAL

TABLA DE POSICIONES
JUDO MASCULINO

86 Kg.

	<u>UNIVERSIDAD</u>	<u>LUGAR</u>
HUMBERTO TERRERO	UTESA	1er
DANIEL GARCIA	UNAPEC	2do
LIVIO VALDEZ	UNPHU	3er

95 Kg.

ANDRES CAAMANO	O & M	1er
MARCOS JOSE MARCEO	UNAPEC	2do
MARCOS LAMANZAR	UNPHU	3er

+95Kg.

ANGEL STALIN	UNPHU	1er
RAMON GONZALEZ	UNAPEC	2do

ABIERTO

HUMBERTO TERRERO	UTESA	1er
PORFIRIO MENDEZ ARIAS	UNPHU	2do
ANDRES CAAMANO	O & M	3er

UNIVERSIDAD APEC
 "UNAPEC"
 IV UNIVERSIADA NACIONAL

TABLA DE POSICIONES
 JUDO FEMENINO

<u>45 Kg.</u>	<u>UNIVERSIDAD</u>	<u>LUGAR</u>
FRANCISCA MOJICA	UASD	1er
JANET POZO	O & M	2do
<u>48 Kg.</u>		
ROSALENNY CASTILLO	O & M	1er
ANA LIDIA PANTALEON	UNPHU	2do
<u>52 Kg.</u>		
ROSA HIDALGO	UNPHU	1er
UIRTUDES BORGE	O & M	2do
<u>56 Kg.</u>		
MILAGRO ROSSO	UNPHU	1er
BEATRIZ BELEN	O & M	2do
<u>61 Kg.</u>		
FELICIA BRIU	UASD	1er
BARTOLA DEUER	O & M	2do
ROSA GALAN	UNPHU	3er

7.

UNIVERSIDAD APEC
"UNAPEC"
IV UNIVERSIADA NACIONAL

TABLA DE POSICIONES
JUDO FEMENINO

66 Kg.

	<u>UNIVERSIDAD</u>	<u>LUGAR</u>
DULCE PINA	UNPHU	1er
ARGENTINA CASTRO	O & M	2do

72 Kg.

INGRID PINA	UASD	1er
MARCELA CHAVEZ	UNPHU	2do

+72 Kg.

ALEJANDRINA CUEVAS	O & M	1er
ZUNILDA RAMIREZ	UNPHU	2do

ABIERTO

DULCE PINA	UNPHU	1er
INGRID PINA	UASD	2do

UNIVERSIDAD APEC
 "UNAPEC"
 IV UNIVERSIADA NACIONAL.

INSCRIPCION COLECTIVA

"O & M"

JUDO

No.	NOMBRES	MATRICULAS
1	CELESTE DIAZ.	91-MATN-1-034
2	JANET POZO G.	90-EISN-1-247
3	ROSA L. CASTILLO S.	90-SAQN-1-001
4	VIRTUDES BORGES P.	90-EISN-1-039
5	BEATRIZ BELEN MARTE.	92-MCTM-1-142
6	BARTOLA DEVERS V.	90-EISN-1-099
7	AMELIA D. MATA DE LA CRUZ	90-EISN-1-244
8	ARGENTINA CASTRO M.	92-MATN-1-019
9	ALEJANDRINA A. CUEVAS C.	92-EIST-1-001
10	DORKA MORENO PENA	91-EISN-1-264

JUDO-OYM

UNIVERSIDAD APEC
"UNAPEC"
IV UNIVERSIADA NACIONAL

INSCRIPCION COLECTIVA

"UTESA"

JUDO

No.	NOMBRES	MATRICULAS
1	RAFEL ESTEVEZ	91-1364
2	JULIO ORTWO	91-8221
3	GABRIEL H. TERRERO V.	93-3427
4	ZENON A. RODRIGUEZ	91-8713
5	ABIGAIL LUCIANO	91-1296
6	LUIS JAQUEZ LORENZO	98-8879
7	CANDIDO ABAD	87-8556
8	MANUEL A. TERRERO	89-2531

JUDO-UTE

UNIVERSIDAD APEC
 "UNAPEC"
 IV UNIVERSIADA NACIONAL
 INSCRIPCION COLECTIVA
 "URSD"
 JUDO

MASCULINO		
No.	NOMBRE Y APELLIDOS	MATRICULA
1	ANGEL ERICH CEDANO CABRERA	92-9537
2	PEDRO J. DE LA CRUZ S.	91-4178
3	JUAN F. ROSARIO	93-8985
4	DIGNO J. ALCANTARA	91-8232
5	MANUEL DE JESUS HERRERA P.	91-9691
6	ANGEL L. BINET S.	91-6585
7	MARCELINO LIRIANO	93-2389
8	RAFAEL DE J. MATEO P.	92-8226
9	MICHEL A. DE LA PAZ	92-5333
FEMENINO		
1	FRANCISCA J. MOJICA	91-3832
2	FELICIA BRIU R.	91-6166
3	ALEIDA ANDERSON F.	92-7856
4	INGRID MIOSOTI PINA R.	92-7188
5	ROSA M. CASTRO	91-2714

UNIVERSIDAD APEC
"UNAPEC"
IV UNIVERSIADA NACIONAL
INSCRIPCION COLECTIVA
"UNPHU"

JUDO

MASCULINO		
No.	NOMBRE Y APELLIDOS	MATRICULA
1	LUIS ANTONIO VIZCAINO MATA	98-0525
2	FRANCISCO ACOSTA LAZADA	86-1894
3	EKER RAPOSO	84-0444
4	PORFIRIO MENDEZ ARIAS	89-1749
5	LIVIO VLDEZ	89-0976
6	ANGEL CARRASCO	87-1601
7	CRISTIAN DE JESUS PAULINO	98-2706
8	MARCOS ALMANZAR HERNANDEZ	91-1139
FEMENINO		
1	ROSA HIDALGO	91-0732
2	MILAGROS ROSSO	88-1987
3	MARCELA CHAVEZ	
4	JUANA SOSA ADAMES	98-2048
5	ROSA MARTE GALAN	92-2301
6	DULCE PINA	88-1904

69

UNIVERSIDAD APEC
"UNAPEC"
IU UNIVERSIADA NACIONAL
INSCRIPCION COLECTIVA
"UNAPEC"

INTEGRANTES DEL EQUIPOS DE JUDO :

No.	NOMBRES	MATRICULAS
1	ROBERTO O. GUERRERO V.	92-8558
2	DANIEL AUGUSTO	93-1345
3	MARIO ALEXIS ISABEL JORGE	98-8854
4	VICTOR CAONABO	98-8886
5	MARIANO DEYVI MORENO PEREZ	93-8128
6	MARCOS JOSE MACEDO MONTAS	89-8468
7	RAMON ANTONIO GONZALEZ MARTINEZ	89-8886
8	RANCES RAMON RICHARDSON DOMINGUEZ	92-8868
9	VRIGILIO ARTURO SANCHEZ GERONIMO	93-8814

JUDO-APEC

62

UNIVERSIDAD APEC
"UNAPEC"
IV UNIVERSIADA NACIONAL

INSCRIPCION COLECTIVA

"O & M"

INTEGRANTES DEL EQUIPOS DE JUDO MASCULINO :

No.	NOMBRES	MATRICULAS
1	CARLOS JOSE GARCIA	98-MDRN-1-865
2	ANDRES FCO. CAAMANO ALCANTARA	91-EISM-1-285
3	JULIO RUIZ	89-SIST-1-836
4	IGNACIO A. CRUZ RIJO	98-EISM-1-837
5	ALBERTO CAAMANO ALCANTARA	91-EISM-1-186
6	LENSKY JOSE MACEO MONTAS	86-OCTM-1-872
7	FRANCISCO G. TAPIA D.	91-SCTN-1-193
8	JORGE R. BRITO LEBRON	89-SISM-1-826
9	FRANCISCO ALCANTARA	91-MDRN-1-888
10	WILSON I. DIONIS	88-EIEN-1-854
11	JOSE FCO. RODRIGUEZ PENA	93-MDRN-1-835
12	LUIS SOBET RAMIREZ	93-EIEN-1-845
13	MARIO E. ROSSO R.	91-MISM-1-829
14	CARLOS ALBERTO ARRIAGA G.	92-SIIN-1-816

JUDO-YHM

66

UNIVERSIDAD APEC
"UNAPEC"
IV UNIVERSIADA NACIONAL
INSCRIPCIÓN COLECTIVA
"O & M"

INTEGRANTES DEL EQUIPOS DE JUDO FEMENINO :

No.	NOMBRES	MATRICULAS
1	CELESTE DIAZ	91-MATN-1-834
2	JANET POZO G.	98-EISN-1-247
3	ROSA L. CASTILLO S.	98-SAQN-1-881
4	VIRTUDES BORGES P.	98-EISN-1-839
5	BEATRIZ BELEN MARTE	92-MCTM-1-142
6	BARTOLA DEVERS V.	98-EISN-1-899
7	AMELIA D. MATA DE LA CRUZ	98-EISN-1-244
8	ARGENTINA CASTRO M.	92-MATN-1-819
9	ALEJANDRINA A. CUEVAS C.	92-EIST-1-881
10	DORKA MORENO PENA	91-EISN-1-264

JUDO-OYM

UNIVERSIDAD APEC

"UNAPEC"

IV UNIVERSIADA NACIONAL

INSCRIPCION COLECTIVA

"UASD"

JUDO

MASCULINO		
No.	NOMBRE Y APELLIDOS	MATRICULA
1	ANGEL ERICH CEDANO CABRERA	92-9537
2	PEDRO J. DE LA CRUZ S.	91-4178
3	JUAN F. ROSARIO	93-8985
4	DIGNO J. ALCANTARA	91-8232
5	MANUEL DE JESUS HERRERA P.	91-9691
6	ANGEL L. BINET S.	91-6585
7	MARCELINO LIRIANO	93-2389
8	RAFAEL DE J. MATEO P.	92-8226
9	MICHEL A. DE LA PAZ	92-5333
FEMENINO		
1	FRANCISCA J. MOJICA	91-3832
2	FELICIA BRIU R.	91-6166
3	ALEIDA ANDERSON F.	92-7856
4	INGRID MIOSOTI PINA R.	92-7188
5	ROSA M. CASTRO	91-2714

02

UNIVERSIDAD APEC
"UNAPEC"
IV UNIVERSIADA NACIONAL
INSCRIPCION COLECTIVA
"UTESA"

INTEGRANTES DEL EQUIPOS DE JUDO :

No.	NOMBRES	MATRICULAS
1	RAFEL ESTEVEZ	91-1364
2	JULIO ORTWO	91-8221
3	GABRIEL H. TERRERO V.	93-3427
4	ZENON A. RODRIGUEZ	91-8713
5	ABIGAIL LUCIANO	91-1296
6	LUIS JAQUEZ LORENZO	98-8879
7	CANDIDO ABAD	87-8556
8	MANUEL A. TERRERO	89-2531

JUDO-UTX

20

UNIVERSIDAD APEC
"UNAPEC"
IV UNIVERSIADA NACIONAL
INSCRIPCION COLECTIVA
"UASD"
JUDO

MASCULINO		
No.	NOMBRE Y APELLIDOS	MATRICULA
1	ANGEL ERICH CEDANO CABRERA	92-9537
2	PEDRO J. DE LA CRUZ S.	91-4178
3	JUAN F. ROSARIO	93-8985
4	DIGNO J. ALCANTARA	91-8232
5	MANUEL DE JESUS HERRERA P.	91-9691
6	ANGEL L. BINET S.	91-6585
7	MARCELINO LIRIANO	93-2389
8	RAFAEL DE J. MATEO P.	92-8226
9	MICHEL A. DE LA PAZ	92-5333
FEMENINO		
1	FRANCISCA J. MOJICA	91-3832
2	FELICIA BRIU R.	91-6166
3	ALEIDA ANDERSON F.	92-7856
4	INGRID MIOSOTI PINA R.	92-7188
5	ROSA M. CASTRO	91-2714

UNIVERSIDAD APEC
 " UNAPEC "
 IV UNIVERSIADA NACIONAL
 CUADRO GENERAL DE POSICIONES

NATACION

UNIVERSIDAD	ORO	PLATA	BRONCE	TOTAL	POSICION
UNPHU	16	10	11	37	I
UNAPEC	8	6	1	15	II
O & M	0	8	5	13	III

PUNTUACION POR EQUIPOS

1	UNPHU	—————→	191
2	O & M	—————→	55
3	UNAPEC	—————→	55

UNIVERSIDAD APEC
" UNAPEC "
IV UNIVERSIADA NACIONAL

EUENTO No. 1 NADC 100 PECO CATEGORIA A SEXO F

POSICION	NOMBRE	UNIVERSIDAD	TIEMPO	PUNTOS	MEDALLA
1ro	ELIANA PAULINO	UNPHU	1:41:06	7	ORO
2do	CINTIA PAYANO	UNPHU	1:47:43	5	PLATA
3ro	PATRICIA D'OLEO	UNPHU	2:06:11	4	BRONCE

EUENTO No. 2 NADO 100 PECO CATEGORIA A SEXO M

POSICION	NOMBRE	UNIVERSIDAD	TIEMPO	PUNTOS	MEDALLA
1ro	FRANK BAEZ	UNPHU	1:24:49	7	ORO
2do	RAMON ANTONIO RUIZ	O & M	1:26:28	5	PLATA
3ro	SUNNER DE JESUS ALMONTE	O & M	1:31:40	4	BRONCE
4to	IRVING BAEZ	UNPHU	1:31:61	3	-
5to	FRANCISCO ALBERTO NUNEZ		1:59:00	2	-

UNIVERSIDAD APEC
" UNAPEC "
IV UNIVERSIADA NACIONAL

EUENTO No. 3 NADO 50 DORSO CATEGORIA A SEXO F

POSICION	NOMBRE	UNIVERSIDAD	TIEMPO	PUNTOS	MEDALLA
1ro	GLORIALBA PEREZ	UNPHU	40:39	7	ORO
2do	YUDELKA JIMENEZ	UNAPEC	43:55	5	PLATA
3ro	MASIEL LEMBIKE	UNPHU	50:41	4	BRONCE
4to	MAYDOLIN REYNOSO	O&M	1:01:61	3	-

EUENTO No. 4 NADO 50 DORSO CATEGORIA A SEXO M

POSICION	NOMBRE	UNIVERSIDAD	TIEMPO	PUNTOS	MEDALLA
1ro	RAFAEL VALENCIA	UNPHU	34:73	7	ORO
2do	HECTOR MARRERO	UNPHU	35:32	5	PLATA
3ro	RAFAEL GARCIA	UNPHU	44:46	4	BRONCE
4to	CLAUDIO PENA	O & M	45:00	3	-

UNIVERSIDAD APEC
" UNAPEC "
IV UNIVERSIADA NACIONAL

EUENTO No. 5 NADO 100 LIBRE CATEGORIA A SEXO F

POSICION	NOMBRE	UNIVERSIDAD	TIEMPO	PUNTOS	MEDALLA
1ro	ELIANA PAULINO	UNPHU	1:24:88	7	ORO
2do	ANTONIA PAYANO	UNAPEC	1:31:72	5	PLATA
3ro	YANDRA DUJARRIC	UNPHU	1:33:59	4	BRONCE

EUENTO No. 6 NADO 100 LIBRE CATEGORIA A SEXO M

POSICION	NOMBRE	UNIVERSIDAD	TIEMPO	PUNTOS	MEDALLA
1ro	HERIBERTO JIMENEZ	UNAPEC	1:04:95	7	ORO
2do	MANELO DURAN	UNPHU	1:08:54	5	PLATA
3ro	RAMON ANTONIO RUIZ	O & M	1:13:51	4	BRONCE
4to	CASIMIRO AYALA	UNPHU	1:13:63	3	-
5to	GERONIMO RUIZ	O & M	1:28:18	2	-
6to	CLAUDIO PENA	O & M	1:33:47	1	-

UNIVERSIDAD APEC
" UNAPEC "
IV UNIVERSIADA NACIONAL

EUENTO No. 7 NADO 50 MARIPOSA CATEGORIA A SEXO F

POSICION	NOMBRE	UNIVERSIDAD	TIEMPO	PUNTOS	MEDALLA
1ro	YUDELKA JIMENEZ	UNAPEC	36:44	7	ORO
2do	GLORIALBA PEREZ	UNPHU	40:51	5	PLATA

EUENTO No. 8 NADO 50 MARIPOSA CATEGORIA A SEXO M

POSICION	NOMBRE	UNIVERSIDAD	TIEMPO	PUNTOS	MEDALLA
1ro	MANELO DURAN	UNPHU	29:25	7	ORO
2do	HERIBERTO JIMENEZ	UNAPEC	30:48	5	PLATA
3ro	MANUEL CAMEJO	UNPHU	32:75	4	BRONCE
4to	IRVING BAEZ	UNPHU	37:08	3	-
5to	GUSTAVO A MOSQUETE	O & M	DESCALIF.	-	-
6to	GERONIMO QUELI	O & M	DESCALIF.	-	-

UNIVERSIDAD APEC
 " UNAPEC "
 IV UNIVERSIADA NACIONAL

EUENTO No. 9 NADO RELEVO COMBINADO CATEGORIA A SEXO F

POSICION	NOMBRE	UNIVERSIDAD	TIEMPO	PUNTOS	MEDALLA
1ro	GLORIALBA PEREZ, XIOMARA JAQUEZ ELIANA PAULINO, CINTHIA PAYANO	UNPHU	2:49:39	14	ORO
2do	DANY MARINE, MAGNOLIA REYNOSO YANET COLON, CARMEN PERALTA	O & M	3:49:24	10	PLATA

EUENTO No. 10 NADO RELEVO COMBINADO CATEGORIA A SEXO M

POSICION	NOMBRE	UNIVERSIDAD	TIEMPO	PUNTOS	MEDALLA
1ro	RAFAEL VALENCIA, FRANK BAEZ MANELO DURAN, FIDIAS DE LEON	UNPHU	2:25:83	14	ORO
2do	RAMON MENDOZA, SUNNER ALMONTE RAMON RUIZ, CLAUDIO PENA	O & M	2:36:42	10	PLATA

UNIVERSIDAD APEC
" UNAPEC "
IV UNIVERSIADA NACIONAL

EUENTO No. 11 NADO 50 LIBRE CATEGORIA A SEXO F

POSICION	NOMBRE	UNIVERSIDAD	TIEMPO	PUNTOS	MEDALLA
1ro	GLORIALBA PEREZ	UNPHU	34:26	7	ORO
2do	CINTHIA PAYANO	UNPHU	39:14	5	PLATA
3ro	YANDRA DUJARRIC	UNPHU	39:67	4	BRONCE
4to	YANET MARTE COLON	O & M	44:67	3	-
5to	MAYDOLIN REINOSO	O & M	52:71	2	-
6to	CARMEN PERALTA	O & M	59 14	1	-

EUENTO No. 12 NADO 50 LIBRE CATEGORIA A SEXO M

POSICION	NOMBRE	UNIVERSIDAD	TIEMPO	PUNTOS	MEDALLA
1ro	MANELO DURAN	UNPHU	27:16	7	ORO
2do	HERIBERTO JIMENEZ	UNAPEC	28:66	5	PLATA
3ro	RAFAEL GARCIA	UNPHU	29:61	4	BRONCE
4to	CASIMIRO AYALA	UNPHU	32:42	3	-
5to	RAMON ALBERTO MEBDOZA	O & M	35:64	2	-
6to	SUNNER DE JESUS ALMONTE	O & M	37:38	1	-
7mo	GUSTAVO A. MOSQUETE	O & M	41:33	0	-

UNIVERSIDAD APEC
" UNAPEC "
IV UNIVERSIADA NACIONAL

EUENTO No. 13 NADO 100 MARIPOSA CATEGORIA A SEXO F

POSICION	NOMBRE	UNIVERSIDAD	TIEMPO	PUNTOS	MEDALLA
1ro	JUDELKA JIMENEZ	UNAPEC	1:21:83	7	ORO
2do	ELIANA PAULINO	UNPHU	1:22:71	5	PLATA

EUENTO No. 14 NADO 100 MARIPOSA CATEGORIA A SEXO M

POSICION	NOMBRE	UNIVERSIDAD	TIEMPO	PUNTOS	MEDALLA
1ro	HERIBERTO JIMENEZ	UNAPEC	1:18:44	7	ORO
2do	FRANK BAEZ	UNPHU	1:12:91	5	PLATA
3ro	RAFAEL VALENCIA	UNPHU	1:17:87	4	BRONCE

UNIVERSIDAD APEC
" UNAPEC "
IV UNIVERSIADA NACIONAL

EUENTO No. 15 NADO 50 PECHO CATEGORIA A SEXO F

POSICION	NOMBRE	UNIVERSIDAD	TIEMPO	PUNTOS	MEDALLA
1ro	XIOMARA JAQUEZ	UNPHU	47:37	7	ORO
2do	MASIEL LEMBIKE	UNPHU	48:77	5	PLATA
3ro	YDELSSA GRULLON	UNAPEC	49:23	4	BRONCE
4to	PTRICIA D'OLEO	UNPHU	58:74	3	-
5to	YANET MARTE COLON	O & M	1:03:40	2	-
6to	MAYDOLIN REINOSO	O & M	1:27:54	1	-

EUENTO No. 16 NADO 50 PECHO CATEGORIA A SEXO M

POSICION	NOMBRE	UNIVERSIDAD	TIEMPO	PUNTOS	MEDALLA
1ro	FRANK BAEZ	UNPHU	38:84	7	ORO
2do	IRVING BAEZ	UNPHU	39:15	5	PLATA
3ro	FIDIAZ DE LEON	UNPHU	39:23	4	BRONCE
4to	SUNNER DE JESUS ALMONTE	O & M	40:32	3	-
5to	JUAN ALBERTO ROSARIO	UNAPEC	47:28	2	-
6to	PEDRO OLIVER SANTANA	O & M	48:69	1	-
7to	DANNY MARINEZ MEJIA	O & M	1:11:48	0	-

UNIVERSIDAD APEC
" UNAPEC "
IV UNIVERSIADA NACIONAL

EUENTO No. 19 NADO RELEVO LIBRE 4X50 CATEGORIA A SEXO F

POSICION	NOMBRE	UNIVERSIDAD	TIEMPO	PUNTOS	MEDALLA
1ro	XIOMARA JAQUEZ, MASIEL LEMBIKE CINTHIA PAYANO, ELIANA PAULINO	UNPHU	2:41:31	14	ORO
2do	YANET MARTE C., DANNY MARINE MAYDALY REINOSO, CARMEN PERALTA	O & M	3:31:80	10	PLATA

EUENTO No. 20 NADO RELEVO LIBRE 4X50 CATEGORIA A SEXO M

POSICION	NOMBRE	UNIVERSIDAD	TIEMPO	PUNTOS	MEDALLA
1ro	MANUEL CAMEJO, CASIMIRO AYALA RAFAEL GARCIA, IRVING BAEZ	UNPHU	2:21:50	14	ORO
2do	CLAUDIO PENA, RAMON MENDOZA SUNNER DE JESUS, RAMON RUIZ	O & M	2:36:34	10	PLATA

UNIVERSIDAD APEC
" UNAPEC "
IV UNIVERSIADA NACIONAL

EUENTO No. _____ NADO 50 LIBRE CATEGORIA B SEXO F

POSICION	NOMBRE	UNIVERSIDAD	TIEMPO	PUNTOS	MEDALLA
1ro	YDELISSA GRULLON	UNAPEC	37:41		ORO
2do	ORQUIDIA BAEZ	O & M	52:98		PLATA
3ro	INMACULADA GONZALEZ	O & M	1:10:11		BRONCE

EUENTO No. _____ NADO 50 LIBRE CATEGORIA B SEXO M

POSICION	NOMBRE	UNIVERSIDAD	TIEMPO	PUNTOS	MEDALLA
1ro	ENELIO MEJIA	UNAPEC	34:40		ORO
2do	FELIX HERMIDA	UNAPEC	34:59		PLATA
3ro	SALVADOR FERNANDEZ	UNPHU	35:41		BRONCE
4to	RICARDO NINA	UNAPEC	35:64		BRONCE
5to	JUAN ROSARIO	UNAPEC	37:29		-
6to	JULIO CESAR TAVERAS	UNAPEC	37:47		-
7to	BOONER DOMINGUEZ	O & M	39:83		-
8vo	FREDDY FERNANDEZ	O & M	40:16		-

UNIVERSIDAD APEC
" UNAPEC "
IV UNIVERSIADA NACIONAL

EUENTO No. _____ NADO DORSO 50 CATEGORIA B SEXO F

POSICION	NOMBRE	UNIVERSIDAD	TIEMPO	PUNTOS	MEDALLA
1ro	YDELISSA GUILLEN	UNAPEC	49:57		ORO
2do	ORQUIDIA BAEZ	O & M	1:30:00		PLATA

EUENTO No. _____ NADO DORSO 50 F CATEGORIA B SEXO M

POSICION	NOMBRE	UNIVERSIDAD	TIEMPO	PUNTOS	MEDALLA
1ro	SAMUEEL SILBERBERG	UNAPEC	43:45		ORO
2do	BOONERGES DOMINGUEZ	O & M	49:10		PLATA
3ro	EDUARDO DE JESUS ESPINAL	O & M	1:03:10		BRONCE
4to	JULIO CESAR TAVERAS	O & M	1:03:72		-

UNIVERSIDAD APEC
"UNAPEC"
IV UNIVERSIADA NACIONAL

NATAACION	NUMEROS DE EUENTOS								TOTAL
	2	4	6	8	12	14	16	18	
FRANK BAEZ (UNPHU)	7	0	0	0	0	5	7	0	19
RAMON A. PEREZ (O&M)	5	0	0	0	0	3	0	0	8
SUMMER ALMONTE (O&M)	4	0	4	0	1	0	3	0	12
IRVING BAEZ (UNPHU)	3	0	0	3	0	0	5	0	11
FRANCISCO NUNEZ (O&M)	2	0	0	0	0	0	0	0	2
RAFAEL VALENCIA (UNPHU)	0	7	0	0	0	4	0	5	16
HECTOR MARRERO (UNPHU)	0	5	0	0	0	0	0	7	12
RAFAEL GARCIA (UNPHU)	0	4	0	0	4	0	0	0	8
CLAUDIO PENA (O&M)	0	3	1	0	0	0	0	4	4
HERIBERTO JIMENEZ (UNAPEC)	0	0	7	5	5	7	0	0	24
MANELO DURAN (UNPHU)	0	0	5	7	7	0	0	0	19
CASIMIRO AYALA (UNPHU)	0	0	3	0	3	0	0	4	10
GERONIMO RUIZ (O&M)	0	0	2	0	0	0	0	0	2
MANUEL CAMEJO (UNPHU)	0	0	0	4	0	0	0	0	4
GUSTAVO MOQUETE (O&M)	0	0	0	0	0	0	0	1	1
GERONIMO QUELI (O&M)	0	0	0	0	0	0	0	2	2
RAMON A. MENDOZA (O&M)	0	0	0	0	2	0	0	3	5
FIDIAS D' LEON (UNPHU)	0	0	0	0	0	0	4	0	4
JUAN A. ROSARIO (UNAPEC)	0	0	0	0	0	0	2	0	2
PEDRO OLIVER SANTANA (O&M)	0	0	0	0	0	0	1	0	1
DANNY MARINEZ (O&M)	0	0	0	0	0	0	0	0	0

NIVEL-A

MAS DESTACADOS EN MASCULINO

- 1.- HERIBERTO JIMENEZ (UNAPEC) 24 PUNTOS
- 2.- FRANK BAEZ (UNPHU) 19 PUNTOS
- 2.- MANELO DURAN (UNPHU) 19 PUNTOS
- 3.- RAFAEL VALENCIA (UNPHU) 16 PUNTOS

UNIVERSIDAD APEC
 "UNAPEC"
 IV UNIVERSIADA NACIONAL

NATAACION	NUMEROS DE EVENTOS								
	1	3	5	7	11	13	15	17	TOTAL
ELIANA PAULINO (UNPHU)	7	0	7	0	0	5	0	7	26
CINTHIA PAYANO (UNPHU)	5	0	5	0	5	0	0	0	15
PATRICIA D' OLEO (UNPHU)	4	0	0	0	0	0	4	0	8
GLORIALBA PEREZ (UNPHU)	0	7	0	5	7	0	0	0	19
YUDELKA JIMENEZ (UNAPEC)	0	5	0	7	0	7	0	5	24
MASSIEL LEMBIKE (UNPHU)	0	4	0	0	0	0	0	0	4
MADOLIN REYNOSO (O&M)	0	3	0	0	2	0	2	0	7
YAUDRA DURAJARRIE (UNPHU)	0	0	4	0	4	0	0	0	8
JEAMETTE MARTE C. (O&M)	0	0	0	0	3	0	3	4	10
CARMEN PERALTA (O&M)	0	0	0	0	1	0	0	0	1
XIOMARA JAQUEZ (UNPHU)	0	0	0	0	0	0	7	0	7
IDALISSA GRULLON (UNAPEC)	0	0	0	0	0	0	5	0	5
DANNY MARINEZ (O&M)	0	0	0	0	0	0	0	0	0

NIVEL-B

NADADORAS MAS DESTACADAS

- 1.- ELIANA PAULINO (UNPHU) 26 PUNTOS
- 2.- YUDELKA JIMENEZ (UNAPEC) 24 PUNTOS
- 3.- GLORIALBA PEREZ (UNPHU) 19 PUNTOS

127

/6

UNIVERSIDAD APEC
"UNAPEC"
IV UNIVERSIADA NACIONAL
INSCRIPCION COLECTIVA
"CDEP"

INTEGRANTES DEL EQUIPOS DE NATACION :

No.	NOMBRES	MATRICULAS
1	DOMINGO LANTIGUA	91-00220
2	TERESA SOTO	91-00200
3	LUIS LUGO	88-00501
4	JULIO MANON	89-00450
5	PEDRO NAVARRO	90-00441
6	LUIS ANTONIO PENA	90-00133

NATA-CDE

UNIVERSIDAD APEC
 "UNAPEC"
 IV UNIVERSIADA NACIONAL
 INSCRIPCION COLECTIVA
 "UASD"
 "NATACION" (MASCULINO)

No.	NOMBRE Y APELLIDOS	MATRICULA
1	WILLIAMS R. KALAFF R.	ENTRENADOR
2	YCARLOS B. GIL V.	93-2646
3	MIGUEL BARIAS	89-6727
4	HENRY PEGUERO	92-1833
5	EDGAR A. DE LA CRUZ LOPEZ	92-5797
6	RAUL LANTIGUA	93-4855
7	JULIO CESAR SANCHEZ DE LOS SANTOS	89-7398
8	ELIAS OTONIEL PEREZ GONZALEZ	86-5898
9	ERIBERTO PEREZ	91-5248
10	JOSE PEREZ	92-6874
11	MIGEL REINOSO	91-4779
12	DIOMEDES DEL CASTILLO	92-3958
13	LUIS BETANCES	91-9848
14	MIGUEL DE CAMPS	93-6511
15	JUAN MARTE	87-9217
16	HENRY SENCION	91-4491
17	ALVIN VASQUEZ	98-2854
18	HENRY REYES	98-8967
19	DORKI BIDO ALCANTARA	91-4368
20	JULIO LANTIGUA	98-1823
21	WANDY RODRIGUEZ	93-3686
22	NOISES MARTINEZ	93-3542
23	HIGINIO READ	98-1258

UNIVERSIDAD APEC
 "UNAPEC"
 IV UNIVERSIADA NACIONAL
 INSCRIPCION COLECTIVA
 "UASD"

"NATACION" (FEMENINO)

No.	NOMBRE Y APELLIDOS	MATRICULA
1	JACELYS A. ZAYAS G.	93-1058
2	CARMEN G. MONEGRO	98-9308
3	MIGUELINA BAEZ	93-2378
4	RAYSA SANTANA G.	92-4447
5	ANTONIA PAEZ C.	91-1849
6	MIRIANKA HERRERA M.	92-9304
7	MARIENELA DIAZ	92-8492
8	IUELISSE ESPINAL	98-3751
9	INGRID RODRIGUEZ LARA	91-4546
10	YASIRIS RAMIREZ R.	92-9315
11	TEOFILA VILLA	91-8629
12	CAMILA A. PEROZO	92-9650
13	ANNE VALDEZ L.	92-6315
14	JEANNETTE TEJADA	93-3048
15	YESENIA EUGENIA	92-9264
16	HILMA DIAZ Z.	91-8783
17	PRISCILA E. VEGAZO R.	91-4728
18	ANA MEJIA L.	91-8619
19	KAREN VEGAZO R.	92-8447
20	MARITZA ALVELO	92-2223

UNIVERSIDAD APEC
 "UNAPEC"
 IV UNIVERSIADA NACIONAL
 INSCRIPCION COLECTIVA
 "UASD"
 "NATACION" (MASCULINO)

No.	NOMBRE Y APELLIDOS	MATRICULA
23	VELTRE SONNE	91-4549
24	MERGEN MONTILLA NIN	91-8432
25	DIONICIO A. CEBALLOS	93-1615
26	FELIX CRUZ S.	93-7557
27	EDDY REYES J.	93-2287
28	JOHNNY M. CIRIACO Z.	92-2708
29	ANDERS MELENDEZ	92-5348
30	MIGUEL GENAO	92-8088
31	MILCIADES ABERU N.	92-9465
32	PABLO I. ALCANTARA F.	91-4697
33	DIOGENES NUNEZ V.	90-4338
34	CLAUDIO R. ESPINOSA M.	89-6299
35	FROILAN F. FULCAR DE J.	90-2733
36	VALENTIN ANIA F.	91-1971
37	JUAN I. TORRES	91-4671
38	FRANCISCO FELIZ	92-8247

UNIVERSIDAD APEC
 "UNAPEC"
 IV UNIVERSIADA NACIONAL
 INSCRIPCION COLECTIVA
 "UASD"
 VOLEIBOL (MASCULINO)

No.	NOMBRE Y APELLIDOS	MATRICULA
1	JULIO FRIAS	
2	ROBINSON BELTRE	91-4314
3	FULTON SALVADOR	92-1589
4	IVAN CABRAL	92-2290
5	LUIS JIMENEZ	87-0097
6	JOSE BETANCOURT	92-4868
7	TEOFILO NOVAS	90-4340
8	DEIVIS CORNIEL	93-3551
9	LUIS DE LA CRUZ	90-8687
10	RAFAEL MATA	81-7426
11	LUCAS ACEVEDO	93-4210
12	NEMEIA GARCIA	92-1677
13	MANUEL NOVAS	84-9330
14	LUIS MENDEZ	92-8595

UNIVERSIDAD APEC
"UNAPEC"
IV UNIVERSIADA NACIONAL

INSCRIPCION COLECTIVA

"UNPHU"

NATACION

MASCULINO		
No.	NOMBRE Y APELLIDOS	MATRICULA
1	CASIMIRO AYALA	92-0867
2	IRVING BAEZ	92-0841
3	MANELO DURAN	91-0238
4	ERICK BARINA	92-1236
5	RAFAEL VALENCIA	92-0739
6	FRANK BAEZ BENCOSME	93-0739
7	MANUEL DE JESUS CAMEJO CASTILLO	93-0511
8	AGUSTIN FELIZ DOMINGUEZ	93-0516
FEMENINO		
1	ELIANA PAULINO	92-0980
2	GLORIALBA PEREZ	90-0599
3	XIOMARA JAQUEZ	89-1476
4	MARIA AYALA	92-0840
5	PATRICIA D'OLEO K.	91-0793
6	SANDRA PILAR D'ALEMAN CARABALLO	93-0459
7	YANDRA P. DUJARRIC	93-0293
8	NATASCHA MA. MARRERO VINA	93-0709

NAD-UN

UNIVERSIDAD APEC
"UNAPEC"
IV UNIVERSIADA NACIONAL

INSCRIPCION COLECTIVA

"O & M"

INTEGRANTES DEL EQUIPO DE NATACION :

No.	NOMBRES	MATRICULAS
1	ALBA ANTONIA REYES	88-ECTN-1-036
2	BOONERGES DOMINGUEZ	93-MIEN-1-009
3	CARLOS ALBERTO ACOSTA PEREZ	
4	CARMEN PERALTA	90-ECTN-1-170
5	CLAUDIO A. PENA	89-SIST-1-003
6	DANNY MARINEZ	91-EISN-1-044
7	EDUARDO DE JESUS ESPINAL	89-SISN-1-025
8	FELIX ROBINSON MENDOZA M.	91-EISN-1-114
9	FERNANDO LIRANZO	87-EIEN-1-011
10	FRANCISCO ALBERTO NUNEZ	91-SISN-1-006
11	GERONIMO QUELIZ	90-EISN-1-019
12	GUSTAVO A. MOQUETE FERNENDEZ	90-MISN-1-018
13	JACKELINE MARTINEZ POLANCO	92-MISN-1-011
14	JOSE RAMON CUEVAS	
15	JUAN JOSE CUEVAS	91-MICN-1-032
16	JULIO CESAR TAVAREZ TAVAREZ	87-SCTN-1-016
17	MAYDOLIN Y. REYNOSO	90-SCTN-1-030
18	PEDRO GUZMAN	88-SCTN-1-165
19	PEDRO OLIVER SANTANA	91-ECTN-1-029
20	RAMON ALBERTO MENDOZA	90-ECTN-1-206
21	RAMON ANTONIO MEDINA	86-OAQN-1-016
22	RAMON ANTONIO RUIZ	92-SCTN-1-048
23	REYNARDO VARGAS NUNEZ	92-SCTN-1-253
24	RUDY MARTE RODRIGUEZ	91-MISN-1-103
25	SUNNER JS. ALMONTE	86-ADT-1-103
26	VICTOR MENDOZA	81-01-307
27	VANET MARTE COLON	01-FICM-1-070

UNIVERSIDAD APEC
 "UNAPEC"
 IV UNIVERSIADA NACIONAL
 INSCRIPCION COLECTIVA
 "O&M"

INTEGRANTES DEL EQUIPOS DE NATACION :

No.	NOMBRES	MATRICULAS
28	MOISES ORTIZ BATISTA	91-NICN-1-012
29	MARCISA LIRANZO	
30	NELSON RUIZ	91-MISN-1-057
31	ORQUIDEA MARIA BAEZ	92-SCTN-1-118
32	PABLO TAVAREZ	91-EISN-1-195
33	PABLO WASCAR BREA FELIZ	93-MISN-1-184
34	PATRICE SANTANA	92-EIST-1-141
35	PEDRO ANTONIO ACOSTO	
36	REISI SANTANA	88-SISM-1-115
37	ROSA IRIS BATISTA	92-MSRT-1-012
38	ROSSELYN HEROUX	91-EISN-1-207
39	SANDY FRIAS	90-EISN-1-228
40	SOBEYDA RODRIGUEZ	92-ECTN-1-001
41	SORANLLY GUZMAN	92-EIST-1-042
42	WANDA FABIAN	92-EIST-1-146
43	WILLIAN CASTILLO	92- ISN-1-205
44	CRECENCIA VALDEZ FERRERA	90-MCTT-1-078
45	DULCE MILAGROS L. MARTES	91-EIST-1-034

UNIVERSIDAD APEC
"UNAPEC"
IU UNIVERSIADA NACIONAL

INSCRIPCION COLECTIVA

"O&M"

INTEGRANTES DEL EQUIPOS DE NATACION :

No.	NOMBRES	MATRICULAS
46	ANA DE JESUS MINAYA	
47	ANDRES ALMONTE	91-MICN-1-004
48	ANGEL JUNIOR ZAPPETE MARTINEZ	93-ECTN-1-146
49	CESAR MIGUEL FELIZ	90-EISN-1-091
50	CLARIBEL A. GONZALEZ	93-MATN-1-002
51	DANY PEGUERO	92-MSTN-1-078
52	ELIAS ALCANTARA	92-MSTN-1-120
53	ELIZABETH BAEZ	91-ECTN-4-001
54	ESPERANZA OZUNA	92-EATN-1-033
55	EVANGELISTA TAVAREZ	92-EIST-1-008
56	FEMIN JIMENEZ	91-MISN-1-116
57	GRISHA CARPIO	92-EIST-1-031
58	MARGELINA FELIZ P.	91-EISN-1-248
59	MACULADA GONZALEZ	91-SAQN-1-001
60	ISAEL GUERRERO N.	92-EIST-1-071
61	JENNY PABLO TAVAREZ	
62	JENNY ANT. OVALLE	
63	JENNY MARYS CORNIELL ACEVEDO	91-SISN-1-121
64	JENNY MARY ARELIS LUNA	93-EATT-1-047
65	JENNY CELESTE TEJEDA	93-MCTN-1-025
66	JENNY MARIA SOSA PEREZ	91-SISN-1-044
67	JENNY COS SAMUEL VARGAS	93-EIST-1-022
68	JENNY MARIA DE JESUS CARVAJAL	92-SCTN-1-002
69	JENNY MARIA ISABEL RODRIGUEZ	97-AIST-1-013
70	JENNY MARIA RAMIREZ	90-EATN-1-020
71	JENNY MARISOL MEJIA	92-EIST-1-052
72	JENNY ROSOTIS OVALLE CEDENO	91-MISN-1-096

UNIVERSIDAD APEC

" UNAPEC "

IV UNIVERSIADA NACIONAL

SOFTBALL MASCULINO

POSICIONES DE LOS EQUIPOS

GRUPO "A"

No	UNIVERSIDAD	JJ	JG	JP	DIF.
1	O & M	3	3	0	-
2	UNPHU	3	2	1	1.0
3	UTESA	3	1	2	2.0
4	UCSD	3	0	3	3.0

POSICION FINAL

1.-UNICA ✓

2.-UNPHU ✓

3.-UASD ✓

4.-UTESA ✓

5.-UNAPEC ✓

6.-O&M ✓

7.-UCSD ✓

8.-UNIBE ✓

GRUPO "B"

No	UNIVERSIDAD	JJ	JG	JP	DIF.
1	UNICA	3	3	0	-
2	UASD	3	2	1	1.0
3	UNAPEC	3	1	2	2.0
4	UNIBE	3	0	3	3.0

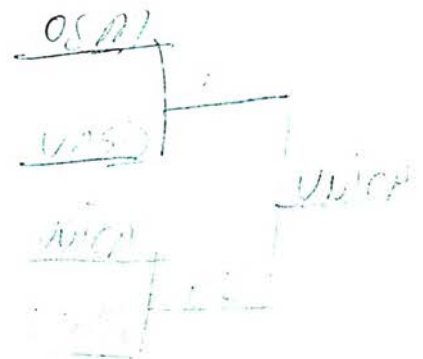

UNIVERSIDAD APEC
"UNAPEC"
IV UNIVERSIADA NACIONAL

S O F T B O L

CALENDARIO DE JUEGOS

FECHA	No.	EQUIPOS	RAMAS	HORA	CANCHA
SEPT. 93					
MARTES 28	1	O & M Vs. UTESA	A	5:00	UASD
	2	UNPHU Vs. USCD	A	6:30	UASD
MIERCOLES 29					
	4	UNICA Vs. UNAPEC	B	5:00	UASD
	5	UTESA Vs. UNPHU	A	6:30	UASD
	6	UCSD Vs. O & M	A	8:30	UASD
JUEVES 30					
	7	UTESA Vs. USCD	A	5:00	UASD
	9	UNICA Vs. UASD	B	8:00	UASD
OCT. 93					
VIERNES 1					
	11	O & M Vs. UNPHU	A	6:30	UASD
	12	UASD Vs. UNAPEC	B	8:00	UASD
MIERCOLES 6					
	13	2do. A Vs. 2do. B	-	6:00	UASD
	14	1ro. A Vs. 2do. B	-	7:30	UASD

GRUPO A

1 O & M
2 USCD
3 UNPHU
4 UTESA

GRUPO B

1 UASD
2 UNIBE
3 UNICA
4 UNAPEC

UNIVERSIDAD APEC
 "UNAPEC"
 IV UNIVERSIADA NACIONAL
 RESULTADOS TECNICOS DE SOFTBOL (UASD)

NOMBRES	JJ	UB	CA	CE	Hs	PROM	H1	H2	H3	HR	TB	BB	BI	SO	SF	BR	QB
FERNANDO RAMIREZ	2	8	2	2	4	500	2	1		1	8			1			3
SERGIO LA HOZ	2	7	3	3	3	428	1	1		1	7	2					2
SILVANO GONEL	2	7	1	1	3	428	1	1		1	7	1					3
ODALIS SANCHEZ	2	8	1	1	3	375	1	1	1	1	7						2
FRANCISCO BELLIARD	2	6	1		2	333	2				2	3					4
MANUEL BRITO	2	6	2		2	333	2				2	4			1		
LUIS GOMEZ	1	3	1		1	333		1			2	1			1		1
JUAN SANCHEZ	2	9	2		3	333	1	1		1	7			1			1
JUAN MUNOZ	2	7	2		2	286	1	1		1	5						2
JULIAN HERRERA	2	8			2	250	2				2			1	1		2
MANUEL SANCHEZ	1	5	1		1	200	1				1				1		

UNIVERSIDAD APEC

"UNAPEC"

IV UNIVERSIADA NACIONAL

RESULTADOS TECNICOS DE SOFTBOL (UNPHU)

NOMBRES	JJ	UB	CA	CE	Hs	PROM	H1	H2	H3	HR	TB	BB	BI	SO	SF	BR	QB
LARRY DIAZ	2	4	1	1	3	750	3				3						1
DANIEL MEJIA	2	3	2	1	2	667		1		1	6	1				1	1
JAVIER POLANCO	3	3	2	1	2	667	1	1			3	1		1			1
CLAUDIO ALMONTE	3	10	6	5	6	600	3	1		2	13	2		1			2
PEDRO HERNANDEZ	3	6	8	3	3	500	1	2			5	6				2	1
CARLOS DIAZ	1	4	1		2	500	2				2			1			1
ANGEL PEGUERO	3	4		1	2	500	2				2						2
HIDELMORO ARVELO	3	4	1		2	500	1	1			3	1		1			
MIGUEL PAULINO	3	11	5	4	5	455	2			3	14	2					3
DANIEL ABREU	3	7	5	2	3	428	1	1	1		6	2					
JOSE ESTRELLA	3	10	5	7	4	400	2			2	10	3					3
JOHNNY MERCEDES	3	10	4	4	4	400	3			1	7	2					4
FEDERICO ORTIZ	3	8	2	2	3	375	1	1	1		6	1		1			2
ROLANDO OLIVAREZ	1	4	1	1	1	250	1				1	1				1	1
RAFAEL MOTA	2	6	3	2	1	167				1	4	2					1

UNIVERSIDAD APEC

"UNAPEC"

IV UNIVERSIADA NACIONAL

RESULTADOS TECNICOS DE SOFTBOL (UNAPEC)

NOMBRES	JJ	VB	CA	CE	Hs	PROM	H1	H2	H3	HR	TB	BB	BI	SO	SF	BR	QB
ROBERTO CRUZ	1	2	1		2	1000	1	1			3						1
JUNIOR GUTIERREZ	1	1		1	1	1000	1				1	1				1	1
HOCHI OVIEDO	1	3	1	1	2	667	1	1			3	1		1			1
TOMAS FERNANDEZ	2	4	2	1	2	500	1	1			3	2		1			
MAXIMO VICENTE	2	10	2	2	5	500	3	1		1	9	6				2	5
EDDY FIGUEROA	2	9	4	5	4	444	2	1		1	8						
WELLINTONG ORTIZ	1	3	1	1	1	333	1				1			1			
JEOVANNY PICHARDO	2	9	1		2	222	2				2	1	1	1			3
ALEJANDRO DICENT	2	8	2	4	2	250				2	8	2					
FRANKLIN ELIAS	2	5	1		1	200	1				1	1					
OUIDIO MARTINEZ	2	8	2	2	1	125		1			2	1		1			2
HENRY BAEZ	2	8	4		1	125	1				1	2					

UNIVERSIDAD APEC

"UNAPEC"

IV UNIVERSIADA NACIONAL

RESULTADOS TECNICOS DE SOFTBOL (O & M)

NOMBRES	JJ	UB	CA	CE	Hs	PROM	H1	H2	H3	HR	TB	BB	BI	SO	SF	BR	QB
ARISTIDES VICTORIANO	1	1	3	1	1	1000	1				1						
ANDRES ALMONTE	1	2	2	1	1	500	1				1					1	1
MODESTO URENA	2	4	6	2	2	500	1	1			3	1					1
NARCISO GONZALEZ	2	5	2	1	2	400	1			1	5	1		1			1
DOMINGO PARRA	2	5	1	1	2	400	1	1			3				1		1
JOSE PLACERES	2	6	1		2	333	1	1			3						
FAUSTINO UENZAN	2	3	2		1	333	1				1	3					3
YIBRO DIAZ	2	3	1									3		1			2
FELIPE MATEO	1	3										1					3
DIOMEDES TINEO	1	1	2									2		1			
OSCAR MERCEDES	2	2	1									2					
RAMON DE LOS SANTOS	1	2															1
RUBEN GOMEZ	1	1															
MIGUEL MARTINEZ	1											1	1			1	
EDWIN RODRIGUEZ	1	2	1														
RODOLFO CUELLO	1	2															1
JEOVANNY MENA	1		1									2					

UNIVERSIDAD APEC

"UNAPEC"

IV UNIVERSIADA NACIONAL

RESULTADOS TECNICOS DE SOFTBOL (UCSD)

NOMBRES	JJ	UB	CA	CE	Hs	PROM	H1	H2	H3	HR	TB	BB	BI	SO	SF	BR	QB
RAMON QUEZADA	1	1		2	1	1000		1			2				1		
RUDDY SANTOS	1	2			1	500	1				1						1
JOSE VALENSUELA	1	2	1		1	500		1			2			1			
JAIME VICTORIA	1	2			1	500	1				1						1
JURY CAVALO	2	2	1														1
MANUEL AMARO	1	2															1
JUAN MATEO	1	2															
ANGEL HERNANDEZ	1	1										1					
DAMIAN BAEZ	1	1															
JOSE MERAN	1										1	1					1

UNIVERSIDAD APEC
"UNAPEC"
IV. UNIVERSIADA NACIONAL

154

INSCRIPCIÓN COLECTIVA
"UTESA"

SOFT-BOL

No.	NOMBRES	MATRICULAS
1	JUAN LUIS POLANCO	92-0144
2	RUDY ORTEGA	93-4987
3	RAMON A. ROMANO	92-1331
4	JESUS SANTOS	93-3546
5	EDISON M. GUERRA	89-0673
6	JUAN FCO. PEREZ	89-3850
7	JUAN FCO. RODRIGUEZ	93-3850
8	JOSE LUIS NUNEZ	89-0706
9	JOSE RAMIREZ CARRION	86-0551
10	GRACIANO RODOLFO	88-2686
11	RAFAEL MATEO	86-0944
12	ORLANDO CAMACHO	92-2171
13	NICOLAS DE LEON	92-2538
14	LUIS DIAZ	91-1336
15	EDARDO GARCIA	87-0259
16	JUAN RAMON FABIAN	91-0537
17	DIONISIO PAULINO	87-4599
18	JUAN CARLOS CRUZ RODRIGUEZ	87-4044

UNIVERSIDAD APEC
 "UNAPEC"
 IV UNIVERSIADA NACIONAL
 INSCRIPCION COLECTIVA
 "UCSD"

SOFT-BOL

No.	NOMBRES	MATRICULAS
1	VICTOR RAMON	89-0284
2	VIRGILIO ANTONIO JIMENEZ VALDEZ	
3	DIOGENES SANTOS CUCURULLO	93-0244
4	MANUEL ADOLFO AMADO RAMIREZ	88-0780
5	DAMIAN BAEZ LUNA	93-0300
6	JOSE ALBERTO MERON TAPIAS	
7	JOSE DURAN RIVERA	
8	ANGEL MIGUEL HERNANDEZ PERALTA	91-0336
9	JOSE MANUEL VALENZUELA PORTES	89-0603
10	YURI J. CAVALLO C.	91-1089
11	JAIME ALBERTO VICTORIA NIN	91-0339
12	JUAN M. MATEO GUERRERO	90-0282

SOF-UCSD

UNIVERSIDAD APEC
"UNAPEC"
IU UNIVERSIADA NACIONAL
INSCRIPCION COLECTIVA
"UASD"

TAE-KWON-DO (FEMENINO)

No.	NOMBRE Y APELLIDOS	MATRICULA
1	SEVERINA SOSA	82-4234
2	MARIA T. FELIZ	91-8517
2	MILENIS NOVA	93-8857
3	KETTY SANCHEZ	98-7891
4	YUDITH PEREZ M.	92-7363
5	LUZ E. MUNEZ	92-9255

UNIVERSIDAD APEC
 "UNAPEC"
 IV UNIVERSIADA NACIONAL
 INSCRIPCION COLECTIVA
 "UASD"

TAE-KWON-DO (MASCULINO)

No.	NOMBRE Y APELLIDOS	MATRICULA
1	FERNANDO E. KIDD A.	92-8138
2	JUANA M.	93-6273
2	ALEJANDRO H. OZUNA	91-6636
3	PABLO MORA MONTERO	87-6275
4	EDDY A. RODRIGUEZ C.	91-1883
5	FRANCISCO JIMENEZ ESCALANTE	91-2905
6	TABARE PENA R.	89-6975
7	JOSE A. RODRIGUEZ C.	98-4857
8	EJDES LEBRON	92-4517
9	SEVERINO MONEGRO L.	98-9486
10	SANTOS CLIMES V.	92-6351
11	EDUARD FRANCISCO PEREZ	93-1867
12	HABILIO NUNEZ M.	93-9666
13	MIGUEL A. CARRION A.	92-8888
14	JOSUE PERDOMO V.	93-8959
15	RAMON A. DIAZ V.	93-8664
16	RUBEN D. PERDOMO E.	93-6294
17	JESUS MARIA DE LOS SANTOS	89-8838
18	HECTOR B. RODRIGUEZ	92-4272
19	EDWARD J. BELTRE E.	92-9837
20	PILAR A. PEREZ A. E.	93-2364
21	RIVERA DUARTE	92-5218

UNIVERSIDAD APEC
 "UNAPEC"
 IV UNIVERSIADA NACIONAL
 INSCRIPCION COLECTIVA
 "UNPHU"
 TAE KWON DO

MASCULINO		
No.	NOMBRE Y APELLIDOS	MATRICULA
1	JUAN CASTILLO	92-8365
2	JOSE RUIZ	92-8365
3	ROBERTO VALDEZ PANIAGUA	92-8335
4	NACIRIS PEREZ	91-1383
5	NELSON NUNEZ	89-1694
6	HILARIO RODRIGUEZ	
7	IVAN ZAITER	93-8529
8	JUAN A. ROSARIO	
9	MIGUEL ANGEL VIZCAINO	92-8725
10	ANGEL S. CARRASCO	87-1601
FEMENINO		
1	MARIA ESPERANZA GRACIANO	98-2784
2	VIRGEN CID ALBERTO	

UNIVERSIDAD APEC
 "UNAPEC"
 IV UNIVERSIADA NACIONAL
 INSCRIPCION COLECTIVA
 "O&M"

TAE-KWON-DO (FEMENINO)

No.	NOMBRE Y APELLIDOS	MATRICULA
1	JASMIN SEGURA	89-SISM-1-868
2	LUCRECIA MARTINEZ	89-ECTN-1-299
3	FIORDALIZA OGANDO	89-SIST-1-881
4	PENELOPE GARCIA	92-MISN-1-814
5	SANTA ANGELA CABRERA	93-EATN-1-844
6	LUCIA E. JIMENEZ	91-MISN-1-898
7	MARICELA MARTINEZ	93-EISN-1-878
8	JOVANNY P. VALENZUELA	91-EIST-1-812
9	NILDA MARIA SANTANA FELIZ	98-MISN-1-172

UNIVERSIDAD APEC
 "UNAPEC"
 IV UNIVERSIADA NACIONAL
 INSCRIPCION COLECTIVA
 "O&M"

TAE-KWON-DO (MASCULINO)

No.	NOMBRE Y APELLIDOS	MATRICULA
1	JOSE AURELIO JAVIER	ENTRENADOR
2	JOSE RAFAEL FARINA M.	91-EISN-1-136
3	ALBA BELLO ROSA	93-EDRN-1-828
4	WILSON E. DIAZ VALDEZ	93-EISN-1-364
5	MAXIMO VALDEZ	89-MIEN-1-884
6	MIGUEL FRANCO SEGURA	93-EISN-1-224
7	ANIBAL FELIX MONTERO	92-SDRN-1-828
8	VICENTE A. LUGO	92-ECTN-1-847
9	LUIS ANT. FLORES R.	93-EIEN-1-831
10	DIEGO SHEPPAR RAMIREZ	86-OISN-1-847
11	OSCAR RECIO	98-SDRN-1-831
12	EDUARD POLANCO LUCERO	92-ECTN-1-817
13	JUAN TOMAS CELESTINO L.	88-EISN-1-237
14	JOSE M. NORA	91-SISN-1-145
15	MILTON AQUILES PEREZ	98-MIST-1-893
16	ESDRAS MONTERO DE LOS SANTOS	87-SISN-1-847
17	REYES HIDALGO	98-EDRN-1-893
18	ERNESTO CORIDES PEREZ	93-SDRN-1-878

UNIVERSIDAD APEC
 " UNAPEC "
 IV UNIVERSIADA NACIONAL
 TENIS DE CAMPO
 SENCILLO MASCULINO

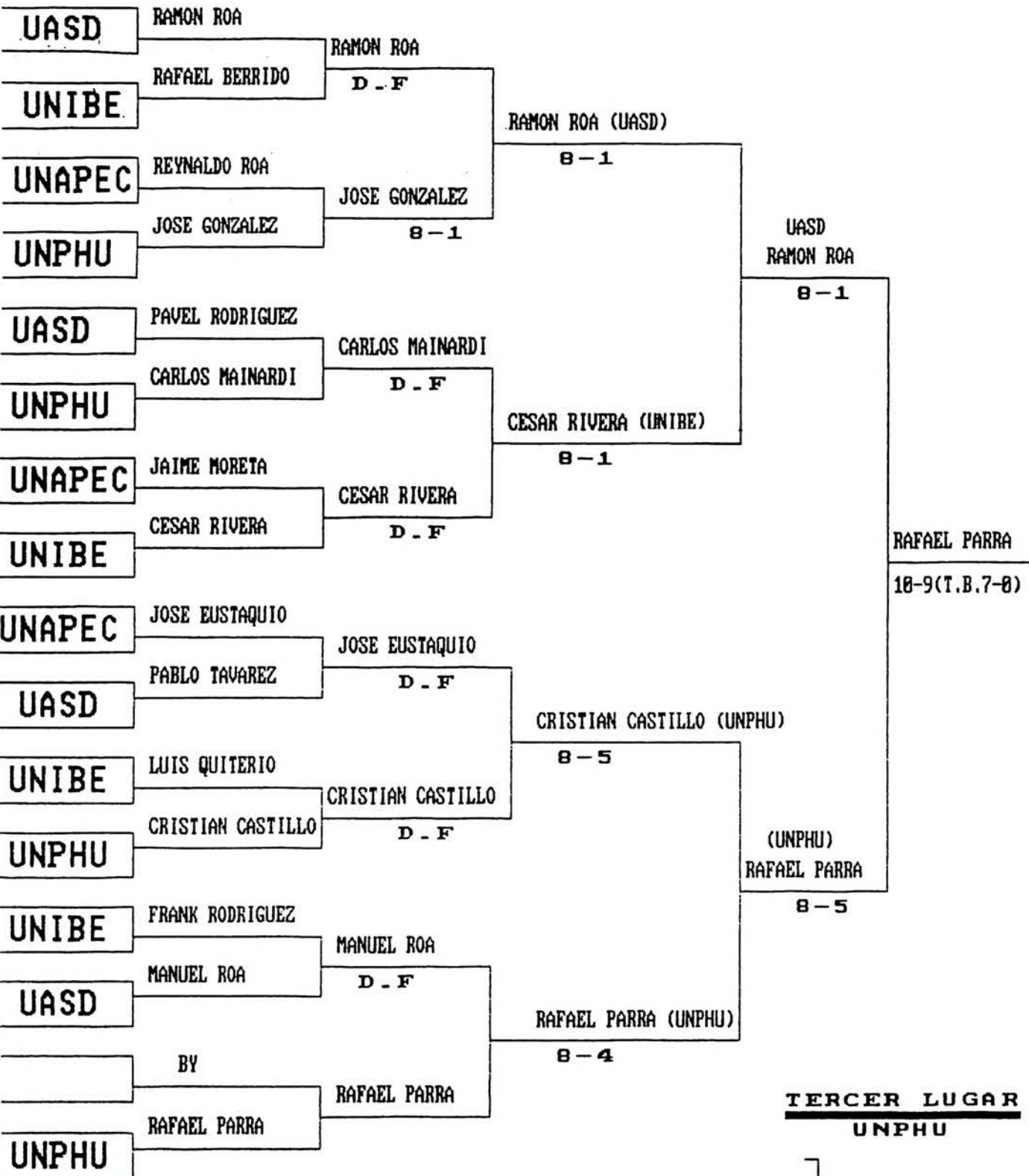

UNIBE: CESAR RIUERA }
 UNPHU: CRISTIAN CASTILLO } CRISTIAN CASTILLO
 D-F

UNIVERSIDAD APEC
 " UNAPEC "
 IV UNIVERSIADA NACIONAL
 TENIS DE CAMPO
 SENCILLO FEMENINO

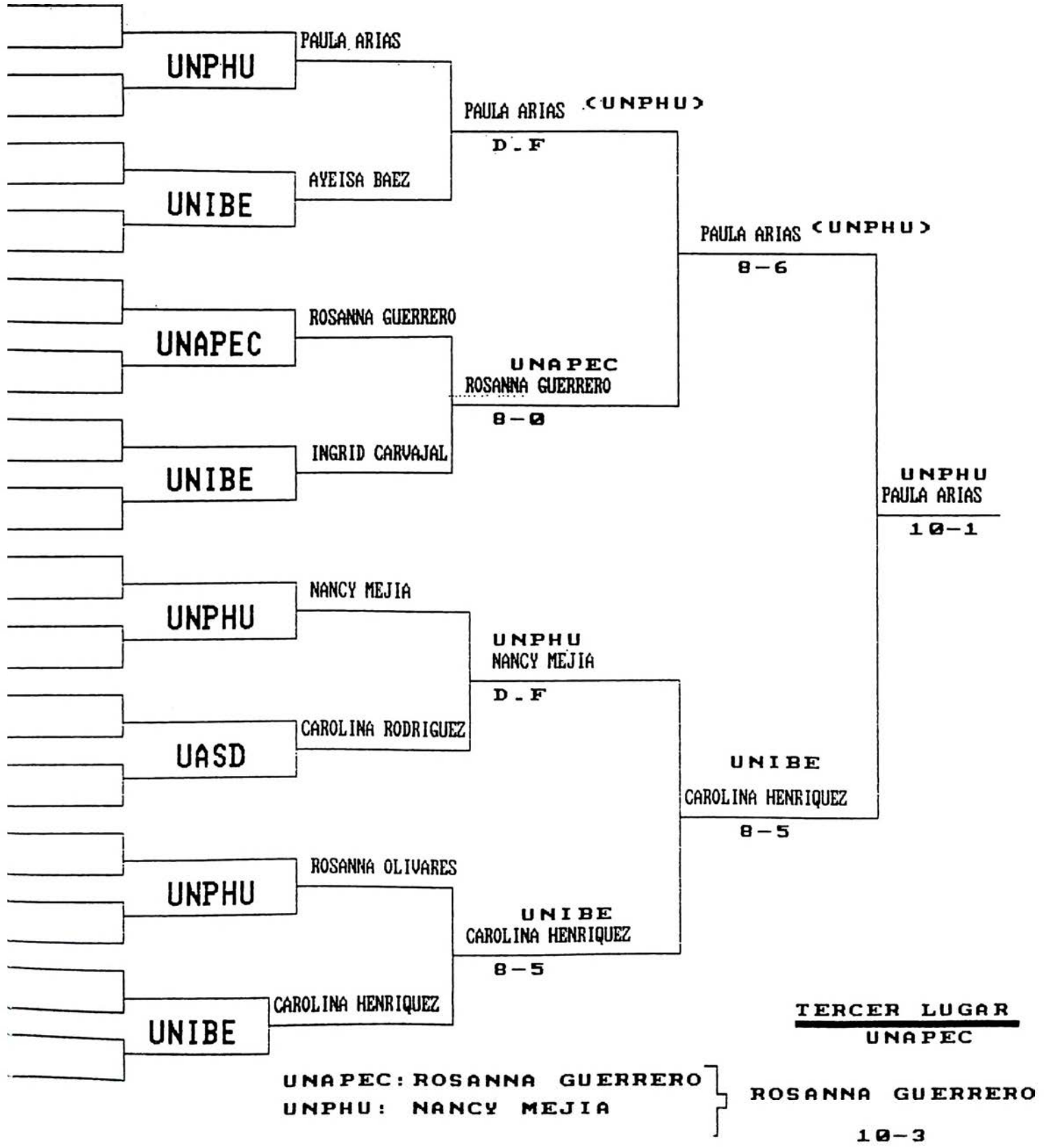

UNIVERSIDAD APEC
 " UNAPEC "
 IV UNIVERSIADA NACIONAL
 TENIS DE CAMPO

DOBLE MASCULINO Y FEMENINO

DOBLE MASCULINO

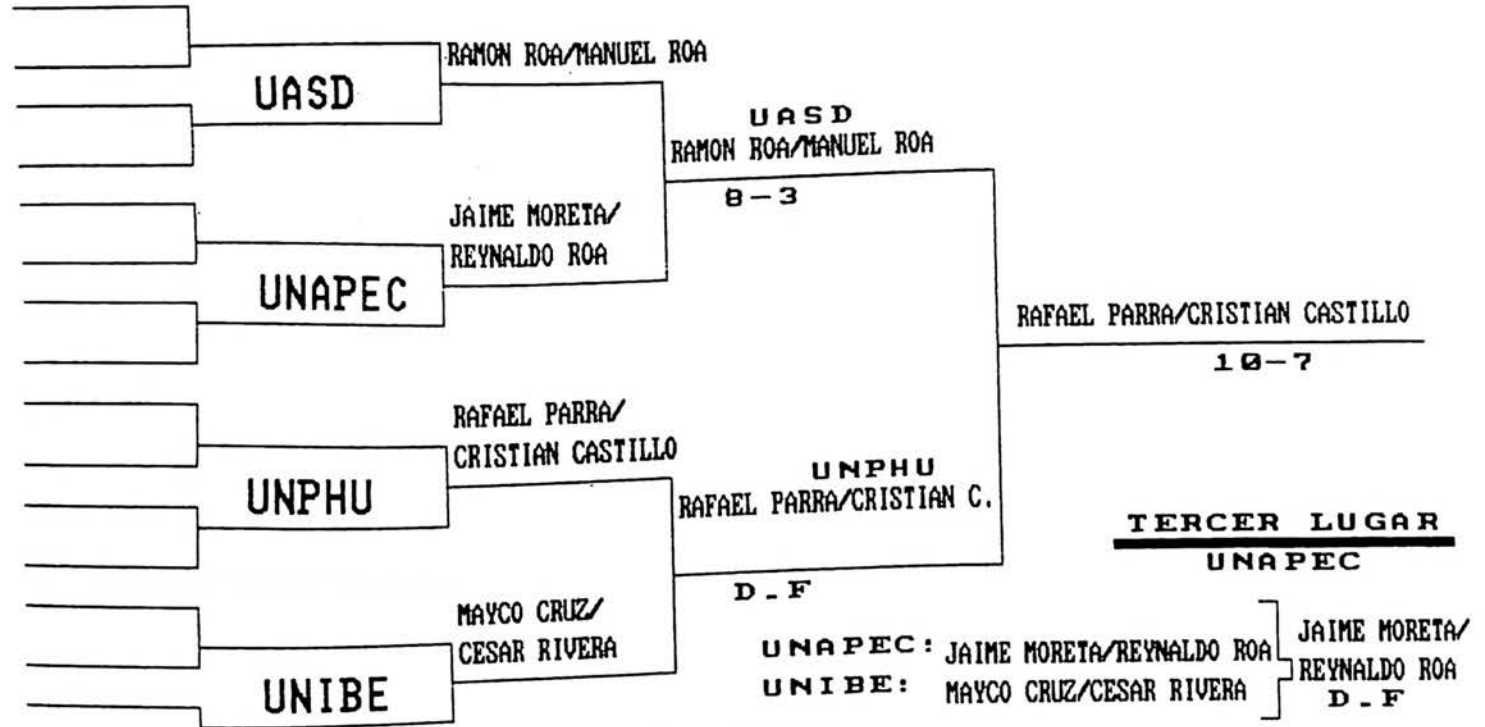

TERCER LUGAR
UNAPEC

DOBLE FEMENINO

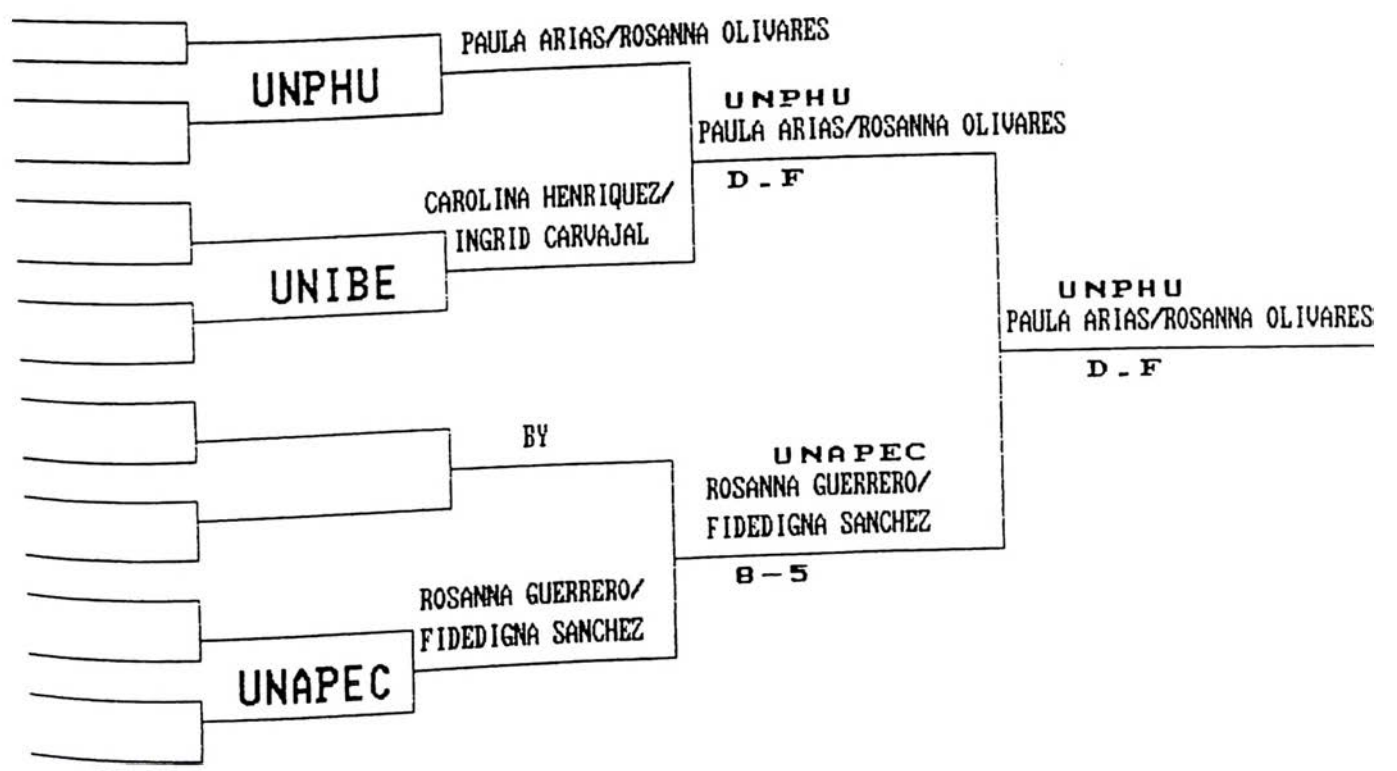

UNIVERSIDAD APEC
 " UNAPEC "
 IV UNIVERSIADA NACIONAL
 TENIS DE CAMPO
 DOBLE MIXTO

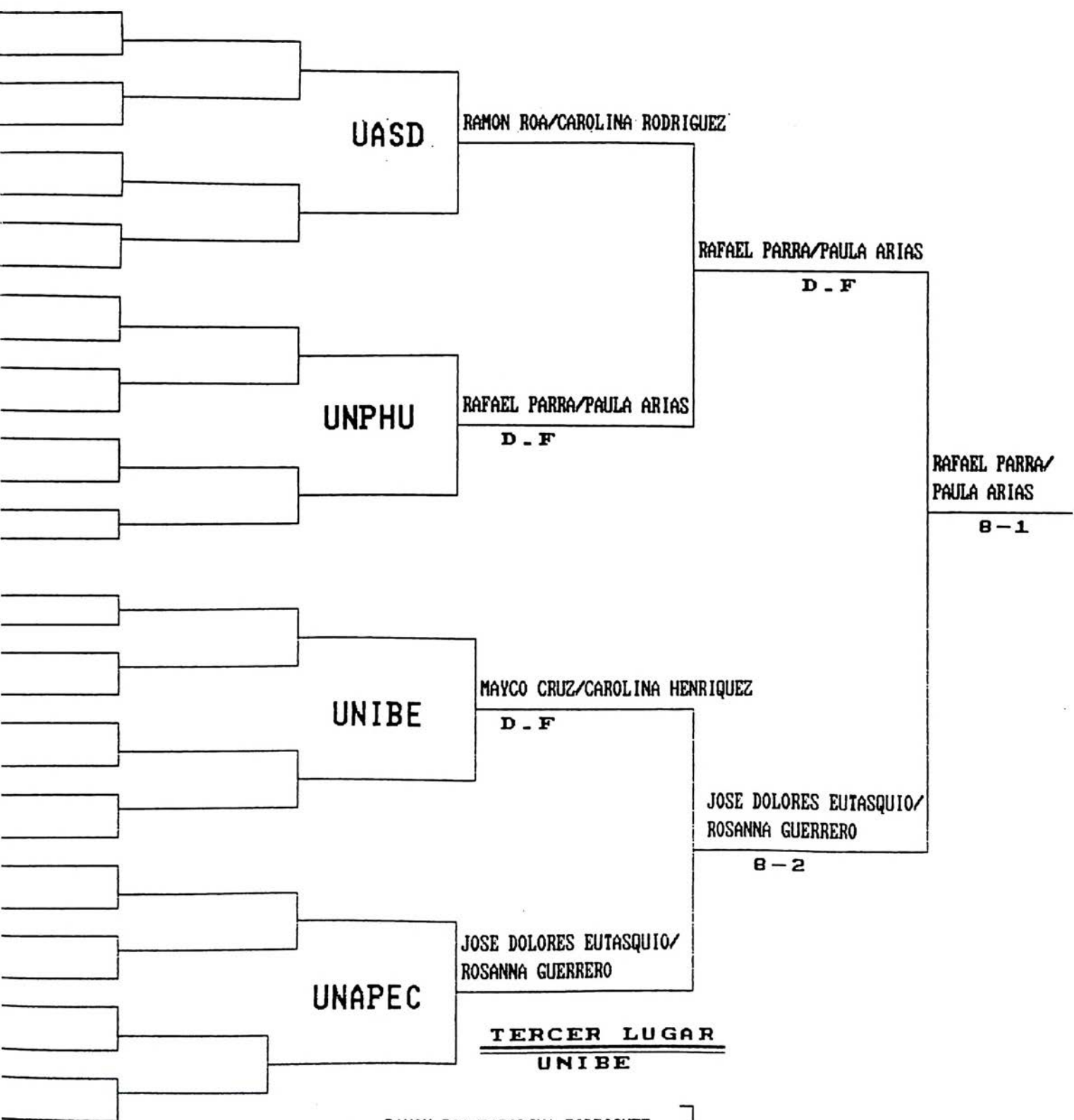

UASD: RAMON ROA/CAROLINA RODRIGUEZ } MAYCO CRUZ/CAROLINA HENRIQUEZ
 UNIBE: MAYCO CRUZ/CAROLINA HENRIQUEZ } D - F

UNIVERSIDAD APEC
" UNAPEC "
IV UNIVERSIADA NACIONAL

TENIS DE CAMPO

COPA UNIVERSITARIA MASCULINA Y FEMENINA

COPA MASCULINA

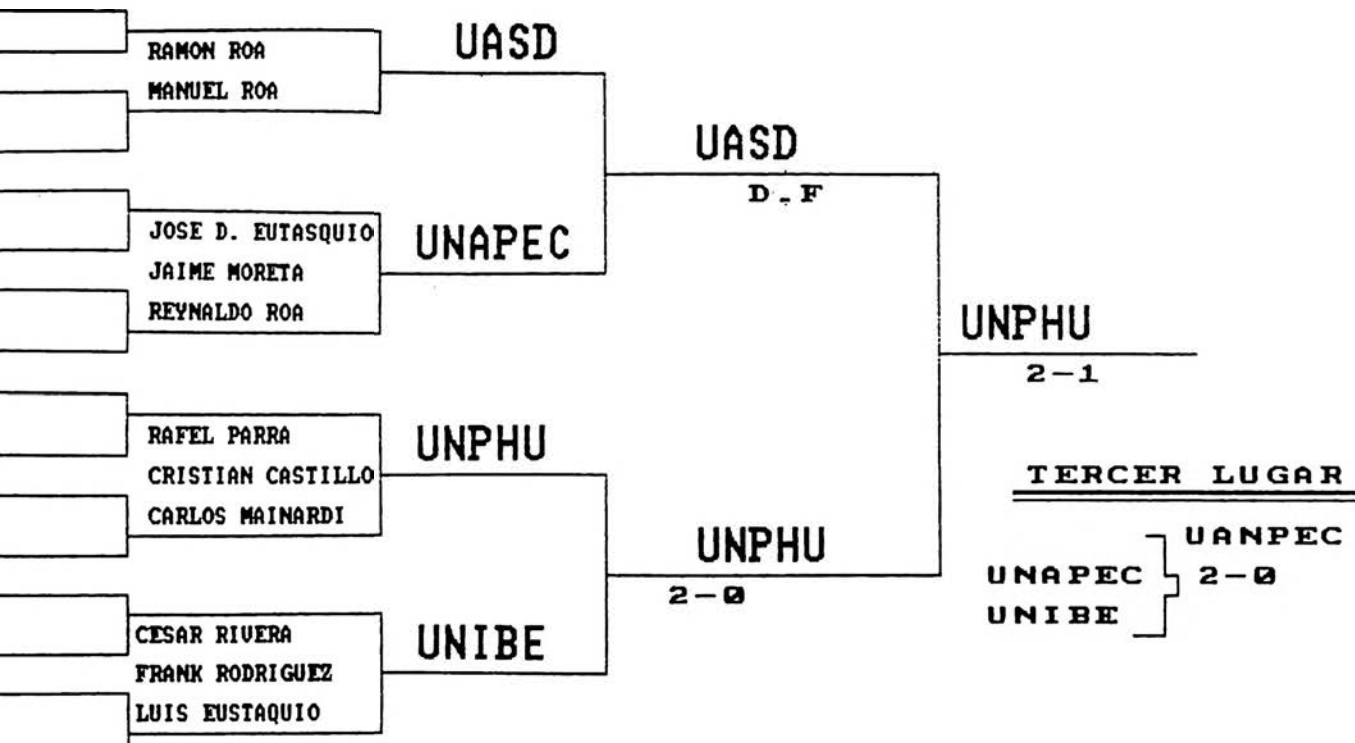

COPA FEMENINA

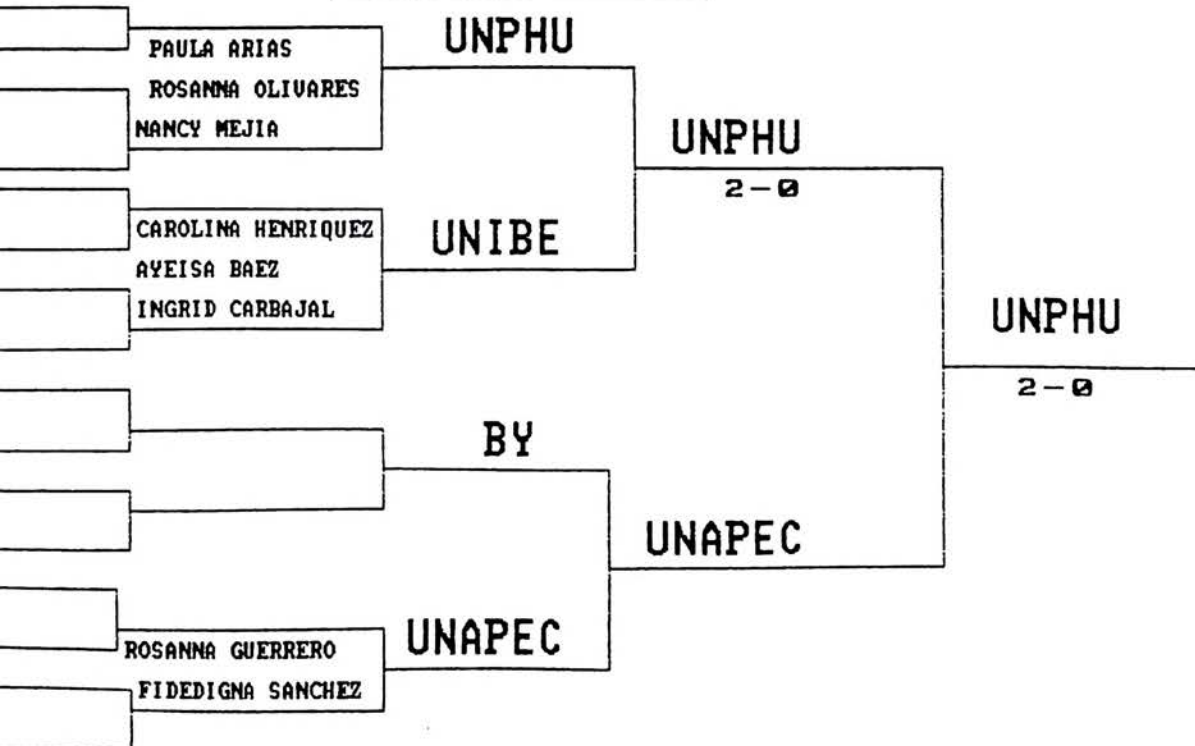

UNIVERSIDAD APEC
 "UNAPEC"
 IV UNIVERSIADA NACIONAL
 INSCRIPCION COLECTIVA
 "UASD"

TENIS DE CAMPO

MASCULINO		
No.	NOMBRE Y APELLIDOS	MATRICULA
1	PABLO TAVAREZ	92-8111
2	PAVEL RODRIGUEZ	93-6948
3	MANUEL EMILIO ROA	93-9757
4	RAMON ROA	93-7677
FEMENINO		
1	CAROLINA RODRIGUEZ	92-8162

UNIVERSIDAD APEC
 "UNAPEC"
 IV UNIVERSIADA NACIONAL
 INSCRIPCION COLECTIVA
 "UNPHU"
 TENIS DE CAMPO

MASCULINO		
No.	NOMBRE Y APELLIDOS	MATRICULA
1	CHRISTIAN CASTILLO CURIEL	93-8684
2	JOSE ALBERTO FRANCO	89-1250
3	JOSE R. GONZALEZ	91-1888
4	RAFAEL ANTONIO PARRA	92-1374
FEMENINO		
1	PAULA ARIAS	87-8175
2	NANCY MEJIA	88-8176
3	ROSANNA OLIVAREZ	87-8748
4	CLAUDIA MORILLO COMPRES	93-8224

TEN-UN

UNIVERSIDAD APEC
"UNAPEC"
IV UNIVERSIADA NACIONAL

TORNEO MASCULINO DE TENIS DE MESA POR EQUIPOS

UNIVERSIDAD	1	2	3	4	JG	JP	POS.
1 UASD		3	1	3	2	1	2do
2 UNAPEC	0		0	1	0	3	4to
3 UNPHU	3	3		3	3	0	1er
4 PUCMM	2	3	1		1	2	3ro

RESUL-EQ

1er LUGAR : UNPHU
2do LUGAR : UASD
3er LUGAR : PUCMM
4to LUGAR : UNAPEC

UNIVERSIDAD APEC

" UNAPEC "

IV UNIVERSIADA NACIONAL

TORNEO DOBLES MIXTO

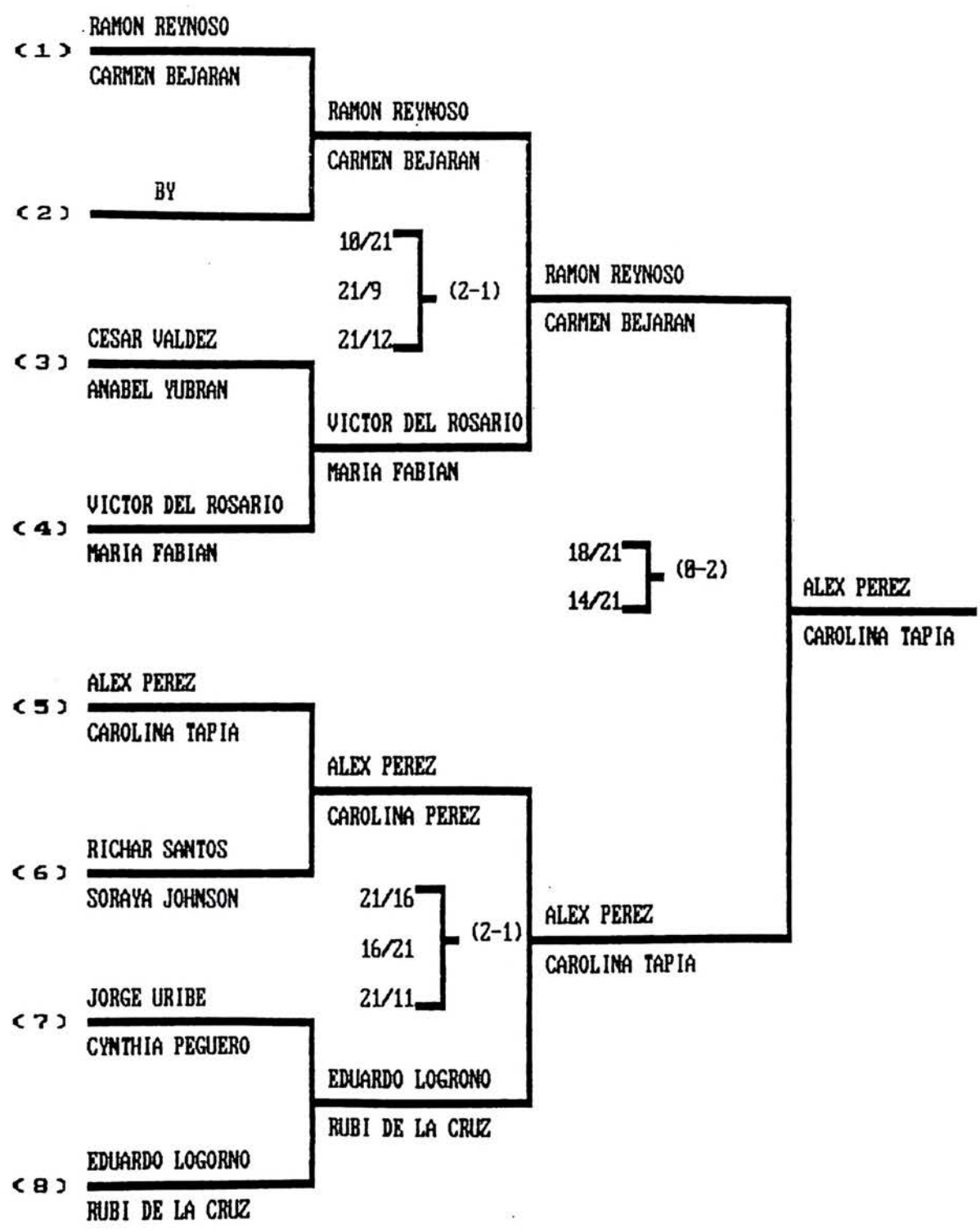

- 1er LUGAR : ALEX PEREZ Y CAROLINA TAPIA (UNPHU)
- 2do LUGAR : RAMON REYNOSO Y CARMEN BEJERAN (UASD)
- 3er LUGAR : EDUARDO LOGORNO Y RUBI DE LA CRUZ (UNAPEC)

UNIVERSIDAD APEC
 " UNAPEC "
 IV UNIVERSIADA NACIONAL
 TORNEO INDIVIDUAL

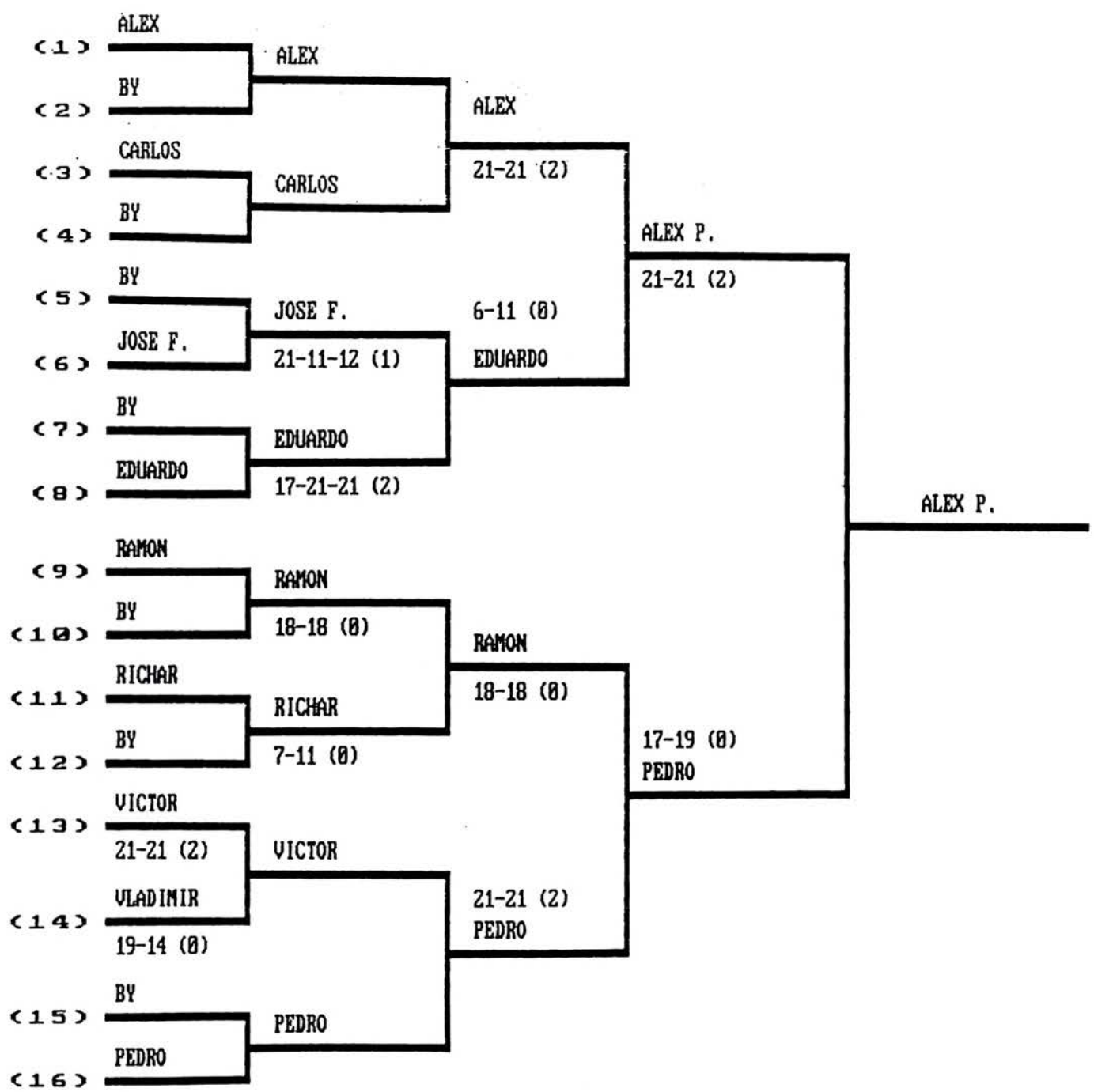

1er LUGAR : ALEXIS PEREZ (UNPHU)
 2do LUGAR : PEDRO CABRERA (PUCMM)
 3er LUGAR : EDUARDO LOGRONO(UNAPEC)
 4to LUGAR : RAMON REYNOSO (UASD)

UNIVERSIDAD APEC
 "UNAPEC"
 IV UNIVERSIADA NACIONAL
 TORNEO DOBLE FEMENINO
 TENIS DE MESA

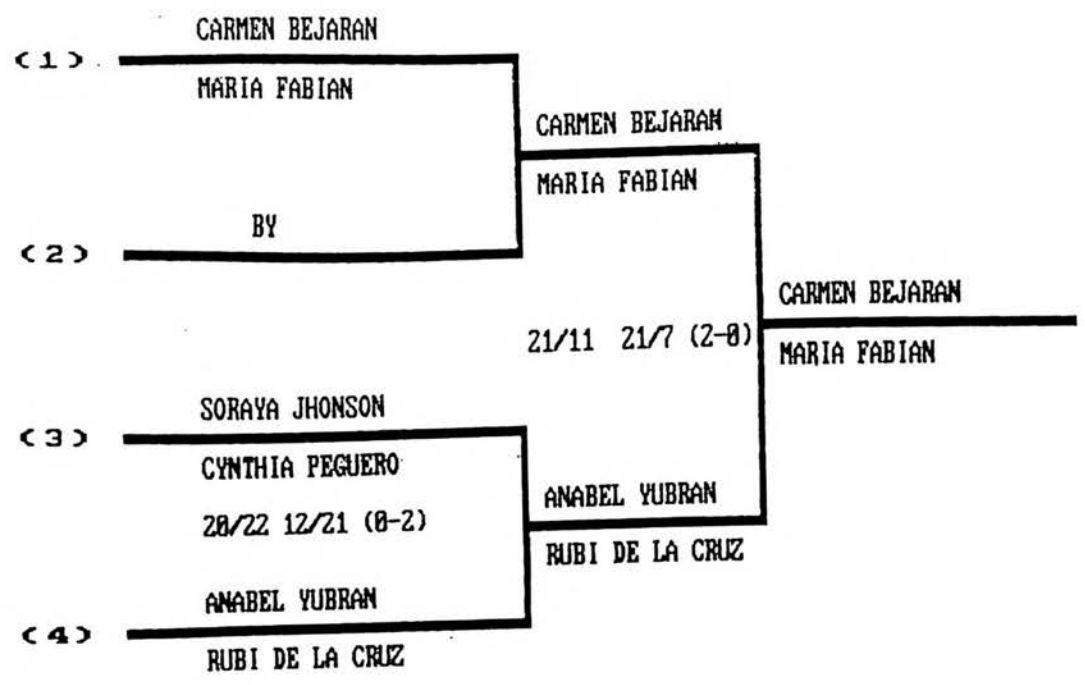

- 1er LUGAR : CARMEN BEJARAN Y MARIA FABIAN (UASD)
- 2do LUGAR : ANABEL YUBRAN Y RUBI DE LA CRUZ (UNAPEC)
- 3er LUGAR : SORAYA JHONSON Y CINTHIA PEGUERO (UNAPEC/UASD)

UNIVERSIDAD APEC
"UNAPEC"
IV UNIVERSIADA NACIONAL

TENIS DE MESA
DOBLE MASCULINO

No.	UNIVERSIDAD	NOMBRES	1	2	3	4	JG	JP	POS.
1	UNAPEC	ALEX PEREZ WILLIAN		21/14 21/15 2	13/21 21/17 21/11 2	21/0 21/0 2	3	0	1er
2	UASD	VICTOR DEL ROSAERIO RAMON REINOSO	14/21 15/21 0		21/6 21/17 2	21/0 21/0 2	2	1	2do
3	UNPHU	EDUARDO LOGRONO JOSE N.	21/13 17/21 11/21 1	6/21 17/21 0		21/0 21/0 2	1	2	3ro
4	PUCMM	PEDRO CARLOS	0	0	0		0	3	4to

1er LUGAR: ALEX PEREZ Y WILLIAN CORDERO (UNPHU)

2do LUGAR: VICTOR DEL ROSARIO Y RAMON CORDERO (UASD)

3er LUGAR: EDUARDO LOGRONO Y JOSE FRIAS (UNAPEC/UASD)

UNIVERSIDAD APEC
"UNAPEC"
IV UNIVERSIADA NACIONAL

TORNEO FEMENINO DE TENIS DE MESA POR EQUIPOS

UNIVERSIDAD	1	2	3	4	JG	JP	POS.
1. UNAPEC		0	3		1	1	2do
2. UASD	3		3		2	0	1ro
3. UNPHU	1	0			0	2	3ro
4.							

RISU-107

1er LUGAR : UASD
2do LUGAR : UNAPEC
3er LUGAR : UNPHU

UNIVERSIDAD APEC

"UNAPEC"

IV UNIVERSIADA NACIONAL

INSCRIPCION COLECTIVA

"UNPHU"

TENIS DE MESA

MASCULINO		
No.	NOMBRE Y APELLIDOS	MATRICULA
1	LUIS ALEXIS PEREZ ARREDONDO	91-8639
2	CARLOS PEREZ VARGAS	91-1479
3	BLADIMIR SANCHEZ	98-8327
4	WILLIAM CORDERO ACEVEDO	92-8289
FEMENINO		
1	DOLORES ARACENA	87-8175
2	CLARIBEL MERCEDES PEREZ	88-8176
3	LUISA MARIA PEREZ	87-8748

TEH-UM

12

UNIVERSIDAD APEC
"UNAPEC"
IV UNIVERSIADA NACIONAL
INSCRIPCION COLECTIVA
"UTESA"

TENIS DE MESA

No.	NOMBRES	MATRICULAS
1	RADHAMES CRUZ	92-1249
2	EDWIN ALMONTE	91-0583
3	LUIS MANUEL PAULINO	88-1596
4	IRIS GACO	89-1353
5	JOCHY VALDEZ	90-2636
6	JOSEFINA REYES	91-0731
7	OFELIA BAEZ	93-0387
8	OLGA VILA	89-0704
9	ALBERTO CEBALLOS	93-0395

TENI-UTE

UNIVERSIDAD APEC
"UNAPEC"
IV UNIVERSIADA NACIONAL
INSCRIPCION COLECTIVA
"PUCMM"

TENIS DE MESA

MASCULINO		
No.	NOMBRE Y APELLIDOS	MATRICULA
1	FEDERICO LEBRON	91-5524
2	PEDRO CABRERA	89-5503

UNIVERSIDAD APEC
 "UNAPEC"
 IV UNIVERSIADA NACIONAL
 INSCRIPCION COLECTIVA
 "URSD"
 TENIS DE MESA

MASCULINO		
No.	NOMBRE Y APELLIDOS	MATRICULA
1	YURI QUISPE	95-1566
2	RAMON REYNOSO	
3	LEONARDO RAMOS	84-7576
4	VICTOR DEL ROSARIO	91-2897
5	JORGE URIBE	92-2985
6	OMAR SILFA	87-3887
FEMENINO		
1	MARIA FABIAN	92-8162
2	CARMEN BEJARAN	92-4741
3	CINTHIA PEGUERO	92-8746

UNIVERSIDAD APEC
" UNAPEC "
IV UNIVERSIADA NACIONAL
VOLEIBOL MASCULINO

GRUPO "A"

No	UNIVERSIDAD	1	2	3	JJ	JG	JP	Ptos	SG	SP	Pos
1	UNPHU	A	15-0 15-0 15-0	15-12 11-15 15-06 15-11	2	2	0	4	6	1	1º
2	UNICA	0-15 0-15 0-15	P	0-15 0-15 0-15	2	0	2	2	0	6	3º
3	UTESA	12-15 15-11 06-15 11-15	15-0 0-15 0-15	E	2	1	1	3	4	3	2º

GRUPO B

No	UNIVERSIDAD	1	2	3	4	JJ	JG	JP	Ptos	SG	SP	Pos
1	UASD	A	07-15 15-12 07-15 13-15	06-15 15-07 07-15 07-15	15-0 15-0 15-0	3	1	2	4	5	6	3º
2	O & M	15-07 12-15 15-07 15-07	P	15-06 15-10 15-02	15-0 15-0 15-0	3	3	0	6	9	1	1º
3	UNAPEC	15-06 07-15 15-07 15-07	6-15 10-15 02-15	E	15-0 15-0 15-0	3	2	1	4	6	4	2º
4	CDEP	0-15 0-15 0-15	0-15 0-15 0-15	0-15 0-15 0-15	C	3	0	3	3	0	9	4º

POSICION FINAL

1º LUGAR O&M 4º LUGAR UTESA 7º LUGAR CDEP
2º LUGAR UNAPEC 5º LUGAR UASD
3º LUGAR UNPHU 6º LUGAR UNICA

UNIVERSIDAD APEC

" UNAPEC "

IV UNIVERSIADA NACIONAL

VOLEIBOL FEMENINO

GRUPO "A"

No	UNIVERSIDAD	1	2	3	JJ	JG	JP	Ptos	SG	SP	Pos
1	UNPHU	A	15-03 15-15 15-02 15-05	15-13 15-04 16-17 15-08	2	2	0	4	7	1	1º
2	UNAPEC	03-15 15-11 02-15 05-15	P	05-15 15-09 14-16 03-15	2	0	2	2	2	6	3º
3	O & M	13-15 04-15 17-16 08-15	15-05 09-15 16-14 15-03	E	2	1	1	3	4	4	4º

GRUPO "B"

No	UNIVERSIDAD	1	2	3	4	JJ	JG	JP	Ptos	SG	SP	Pos
1	UNPHU	A	15-03 15-09 15-00	15-00 15-00 15-00	15-00 15-00 15-00	3	3	0	6	9	0	1º
2	UNAPEC	03-15 09-15 00-15	P	15-00 15-00 15-00	15-00 15-00 15-00	3	2	1	5	6	3	2º
3	O & M	00-15 00-15 00-16	0-15 0-15 0-15	E	0-15 0-15 0-15	3	0	3	3	0	9	4º
3	O & M	00-15 00-15 00-15	0-15 0-15 0-15	15-00 15-00 15-00	C	3	0	3	3	0	9	3º

POSICION FINAL

1º LUGAR UNPHU 4º LUGAR UTESA

2º LUGAR UASD 5º LUGAR UASD 7º LUGAR UNICA

3º LUGAR O & M 6º LUGAR UNIBE

UNIVERSIDAD APEC
"UNAPEC"
IV UNIVERSIADA NACIONAL

V O L E I B O L

FECHA	No.	EQUIPOS	RAMAS	GRUPOS	HORA	CANCHA
SEPT. 93						
MARTES 28	1	UNICA Vs. UNIBE	F	B	4:30	UNPHU 1
	2	UTESA Vs. UNICA	M	A	4:30	UNPHU 2
	3	UNAPEC Vs. UNPHU	F	A	7:15	UNPHU 1
	4	UASD Vs. CDEP	M	B	7:15	UNPHU 2
	5	UASD Vs. UTESA	F	B	8:30	UNPHU 1
	6	O & M Vs. UNAPEC	M	B	8:30	UNPHU 2
MIECOLES 29						
	7	UNAPEC Vs. O & M	F	A	4:00	UNAPEC
	8	UTESA Vs. UNICA	F	B	6:00	UNPAEC
	9	UNPHU Vs. UNICA	M	A	7:00	UNPAEC
	10	UNAPEC Vs. CDEP	M	B	8:00	UNPAEC
	11	UASD Vs. UNIBE	F	B	8:00	O & M
	12	UASD Vs. O & M	M	B	6:30	O & M
JUEVES 30						
	13	UASD Vs. UNICA	F	B	4:30	UNPHU 1
	14	O & M Vs. CDEP	M	B	4:30	UNPHU 2
	15	UTESA Vs. UNIBE	F	B	6:00	UNPHU 1
	16	UASD Vs. UNAPEC	M	B	6:00	UNPHU 2
	17	UNPHU Vs. O & M	F	A	7:15	UNPHU 1
	18	UNPHU Vs. UTESA	M	A	8:30	UNPHU 2
SABADO 2						
	19	1ro. A Vs. 2do. B	F	-	3:00	UNAPEC
	20	1ro. A Vs. 2do. B	M	-	4:00	UNAPEC
	21	1ro. B Vs. 2do. A	F	-	5:00	UNAPEC
	22	1ro. B Vs. 2do. A	M	-	6:00	UNAPEC
DOMINGO 3						
	23	FINAL FEMENINO	F		10:00	PABELLON
	24	FINAL MASCULINO	M		11:00	PABELLON

GRUPO A

1 UNPHU
2 UNICA
3 UTESA

GRUPO B

1 UASD
2 O & M
3 UNAPEC
4 CDEP

GRUPO A

1 UNPHU
2 UNAPEC
3 O & M

GRUPO B

1 UASD
2 UTESA
3 UNICA
4 UNICA

159

UNIVERSIDAD APEC
"UNAPEC"
IV UNIVERSIADA NACIONAL
INSCRIPCION COLECTIVA
"UTESA"

VOLEIBOL FEMENINO

No.	NOMBRES	MATRICULAS
1	CECIL D. CASTILLO P.	90-2869
2	XIOMARA CEPEDA P.	92-0759
3	MARGARET A. SILVERIO	91-0736
4	ZORAIDA GONZALEZ VALDEZ	91-2399
5	EDUVIGES CRUZ ORTEGA	91-0939
6	KATTY MOJICA PEREZ	93-3664
7	VICENIA RAMIREZ R.	91-0800
8	MARTA B. SILFA	89-0658
9	DANIA FABIAN	88-0048
10	EVELIN MATIAS	91-0636
11	ANA L. MARTINEZ	89-0733
12	SANELY FLORES GERMAN	88-0853
13	ARGELIO RAMIREZ	
14	MOYOBANEX PEREZ	

UNIVERSIDAD APEC
"UNAPEC"
IV UNIVERSIADA NACIONAL

INSCRIPCION COLECTIVA

"UTESA"

VOLEIBOL

No.	NOMBRES	MATRICULAS
1	ARGELIO RAMIREZ	91-0578
2	CARLOS ESPINAL	89-5004
3	ROBERTO SANTANA	91-1436
4	FRANCISCO SABINO	91-0045
5	HENRY MESA	93-3626
6	MAYOBANEX PEREZ	89-0142
7	MIGUEL A. RAMOS	93-3912
8	JOSE FERNANDEZ	89-0536
9	FRANCISCO HENRIQUEZ	93-3668
10	EFRE GUILLEN	91-0644
11	DANIEL RIVERA	91-1029
12	APOLINAR BAEZ	89-0514
13	IRVIN TRONCOSO	92-0347

VOL-UTEM

UNIVERSIDAD APEC

"UNAPEC"

IV UNIVERSIADA NACIONAL

INSCRIPCION COLECTIVA

"CDEP"

VOLEIBOL MASCULINO

No.	NOMBRES	MATRICULAS
1	JUAN PABLO MARTINEZ	86-00245
2	RAFAEL OLIMPO MORETA	85-00240
3	JUVENAL COLLADO	85-00241
4	MIGUELL ALMONTE	85-01200
5	JOSE VERAZ	86-01066
6	FRANCISCO RAMIREZ	85-00243
7	SAMUEL ALMONTE	88-00724
8	JOSE MORBAN	89-00132
9	NELSON JAVIER GONZALEZ	93-00401

UNIVERSIDAD APEC
 "UNAPEC"
 IU UNIVERSIADA NACIONAL
 INSCRIPCION COLECTIVA
 "O&M"

ATLETISMO.

No.	NOMBRE Y APELLIDOS	MATRICULA
24	ISABEL MORENO MARTINEZ	86-OCTT-1-112 CT
25	GABRIEL ARCANGEL GARCIA	87-ADRT-1-093 DR
26	DILCIA DIAZ	87-AISN-1-012 IS
27	JERJE HERNANDEZ	87-SICN-6-002 IC
28	ALBA REYES	88-ECTN-1-336 CT
29	MARINO TRINIDAD	88-MIIN-1-005 II
30	LEOCADIO PEREZ	88-SIST-1-157 IS
31	CARMEN LUCIA LOPEZ E.	89-ECTT-1-016 CT
32	ALEJANDRINA FORTUNA ROA	89-MDRN-1-010 DR
33	EFRAIN E. GANTOS	89-MISN-1-207 IS
34	ROBERTO REYES CALDERON	89-SISM-1-053 IS
35	FELIX M. OZORIA	90-EISM-1-164 IS
36	ABRAHAM Y BATISTA	90-EISN-1-190 IS
37	RUBEN CASTILLO	90-EIST-1-247 IS
38	GUILLERMO MARTE S.	90-SISN-1-090 IS
39	JOSELITO PEREZ A.	90-EISM-1-164 IS
40	JOSEFINA ZAPATA	91-MATN-1-054 AT
41	FELIPEZ JORGE	91-MDRN-1-007 DR
42	ERICK M. MEREGILDO	91-MISN-1-239 IS

UNIVERSIDAD APEC
 "UNAPEC"
 IV UNIVERSIADA NACIONAL
 INSCRIPCION COLECTIVA
 "O&M"

ATLETISMO

No.	NOMBRE Y APELLIDOS	MATRICULA
1	ARELIS DE JS. GONZALEZ	91-SCTM-1-006 CT
2	MIRIAN RAMIREZ DIAZ	91-SCTM-1-016 CT
3	DOMINGO RAMIREZ	91-SCTL-1-152 CT
4	ARIANNY CARRASCO C.	91-SDRT-1-001 DR
5	ELVIS LIMA R.	92-ECSS-1-008 CS
6	APOLINAR A. VALDEZ	92-ECSS-1-039 CS
7	CARLOS ACOSTA M.	92-EDRN-1-063 DR
8	LEONARDO CRUZ F.	92-EDRN-1-005 DR
9	RAMON L. BRITO	92-EIEN-1-059 IE
10	LOEMI O. CASTILLO	92-EIST-1-135 IS
11	FERNANDO A. GRULLON	92-MCSS-1-003 CS
12	SIXTO DE LA CRUZ	92-MCTT-1-025 CT
13	MAURO VALDEZ SANCHEZ	92-MISM-1-030 IS
14	SATURNINO LEONARDO	92-MISN-1-195 IS
15	ISRAEL AQUINO RIVERA	92-MIST-1-062 IS
16	YANET A. BETANCE	92-MSRT-1-020 SR
17	HECTOR ANT. OZORIA C.	92-SPDS-1-005 PD
18	JUAN ISIDRO MATOS CUEVA	93-ECSS-1-027 CS
19	FELIZ M. RODRIGUEZ B.	93-EISN-1-034 IS
20	JULIO CESAR MINAYA R.	93-EISN-1-023 IS
21	LUIS MANZANILLO G.	93-EISN-1-003 IS
22	SOTO GUL DEL VALLE	93-EISN-1-281 IS
23	MIGUEL M. REINOSO TEJEDA	93-MDRN-1-033 DR

UNIVERSIDAD APEC
"UNAPEC"
IV UNIVERSIADA NACIONAL

INSCRIPCION COLECTIVA

"UTESA"

ATLETISMO

No.	NOMBRE Y APELLIDOS	MATRICULA
1	JOSE DEL VILLAR	93-8499
2	JOSE MANUEL MORA	92-8366
3	NELSON ARON FERMIN	88-2288
4	WENDY DIAZ MEJIA	91-8528
5	YUBERKIS CAMPUSANO ALMONTE	93-8283
6	YANIRA MENCIA	91-8181
7	JOSE LUIS COLLADO	92-8681
8	MARIO ALFREDO PEREZ	92-1493
9	DARLAS VASQUEZ	93-8131
10	JOSE MIGUEL VALVERDE	84-8778
11	JOSE LUIS GERMOSE	98-2728
12	FRANCISCO DOMINGUEZ	93-8587
13	ROSA DEL PILAR ROSARIO	93-8571

ATLE-UTE

UNIVERSIDAD APEC
 "UNAPEC"
 IV UNIVERSIADA NACIONAL
 INSCRIPCION COLECTIVA
 "UASD"
 ATLETISMO

No.	NOMBRE Y APELLIDOS	MATRICULA
1	ROMAN CELEDONIO	83-9923
2	JOSE FRANCISCO PAULINO	92-1545
3	EVELIO BIERO	92-2629
4	REYNALDO GUERRERO	88-8725
5	LUCAS CUESTA	91-5321
6	ALBERTO LUIS LUCIANO	
7	OSCAR SANTANA	93-3856
8	ALDO PERALTA	91-8658
9	LUIS DANIEL AQUINO	93-9561
10	ROBINSON SOSA	
11	GREGORIO A. CRUZ	91-5321
12	JOSE ANTONIO ALCANTARA	86-3177
13	CELSO W. NUNEZ	89-2181
14	GUILLERMO NOLASCO	
15	ARMANDO ZAYAS	
16	EDWARD SURINACH	
17	WILLIAM JEREZ	
18	JULIO CESAR DECENA	91-9912
19	OSVALDO ROQUE	
20	ANDRES MATEO	92-1528
21	JUAN GUILLERMO CABRERA PEREZ	98-7928
22	ANGEL TORRES	92-8892

MAXIMO CUESTO RAMIREZ: ENTRENADOR

UNIVERSIDAD APEC
"UNAPEC"
IU UNIVERSIADA NACIONAL
INSCRIPCION COLECTIVA
"UASD"

ATLETISMO (FEMENINO)

No.	NOMBRE Y APELLIDOS	MATRICULA
1	ROSA TIBURCIO	91-8620
2	PATRIA HEREDIA	93-8483
3	RAQUEL GUZMAN SOTO	93-2858
4	MARY MERCEDES	
5	ERICA MATOS	92-8958
6	CANDIDA ASCECIO	98-5378
7	DILUVINA URIBE	88-2978
8	YANIRA PEREZ MEJIA	92-2482
9	AMARILIS DUARTE RODRIGUEZ	98-8918
10	LIZ PENA CONCEPCION	93-6838
11	LOURDE MARISOL RUIZ CASTRO	92-7852
12	ERCILIA MARIA RICARDO SANTANA	92-9685
13	JOSEFINA BELTRE BELTRE	92-8678
14	DAMARIS PEREZ NIN	
15	SOBEIDA URIBE	
16	MARY MERCEDES	
17	NIURKA VALDEZ MATOS	
18	BELKIS MILAGROS RODRIGUEZ	
19	DURVEN GARCIA	
20	NANCY DEL VILLAR	
21	NILDA FELIZ	
22	GLENY REYNOSO	
23	JAQUELIN DE LA CRUZ	

MAXIMO CUESTO RAMIREZ: ENTRENADOR

UNIVERSIDAD APEC
 "UNAPEC"
 IU UNIVERSIADA NACIONAL
 INSCRIPCION COLECTIVA
 "UNPHU"
 ATLETISMO

No.	NOMBRE Y APELLIDOS	MATRICULA
1	KELVIN A. FIGUEROA	93-0440
2	DANIEL NUNEZ	91-0734
3	MARCOS DURAN	87-1431
4	LIZANDRO CRUCETA	89-1815
5	JOSE ANT. RAMIREZ	91-0642
6	RAFAEL ANT. VERAS	93-0490
7	NELSON J. TAVERAS	93-0907
8	EMILIO WELLS	90-1239
9	JESUS MIRANDA	85-0959
10	RAMON ROSARIO	93-0003
11	RAMON MIGUEL SANTOS	93-2303
12	MARTIN DE LA CRUZ	
13	EDWARD REYNALDO RIVAS	92-2436
14	ANTONIO PACHECO	92-2372
15	RAFAEL MATA MEJIA	93-2203
16	NICOLAS MARTIN ACEVEDO	90-2166
17	JESUS Ma. VERAS PAULINO	93-2213
18	HECTOR R. DILONE	90-2606
19	RAFAEL VALDEZ	92-0922
20	CARLOS GUZMAN	90-1720

UNIVERSIDAD APEC

"UNAPEC"

IU UNIVERSIADA NACIONAL

INSCRIPCION COLECTIVA

"UNPHU"

AJEDREZ

No.	NOMBRE Y APELLIDOS	MATRICULA
MASCULINO		
1	DAMIAN LOPEZ	91-1334
2	WILLIAM PUNTIER	91-8854
3	TEOFILO MESA	91-1188
4	YONI ACEVEDO	91-8776
5	ALEX BELTREZ	91-1172
6	RAUL ALMONTE	92-1234
FEMENINO		
1	CARMEN BEATRIZ MONTILLA	91-8631
2	WELZAIDA PEREZ	92-8996
3	MIRIAN ROMERO	89-8432
4	WANDA DEL ROSARIO	98-8258
5	THANYA GUZMAN RINCON	93-8597

116

UNIVERSIDAD APEC
"UNAPEC"
IV UNIVERSIADA NACIONAL
"UNAPEC"

INTEGRANTES DEL EQUIPOS DE AJEDREZ :

No.	NOMBRES	MATRICULAS
1	MOISES MIGUEL ANGEL AVILA VORT	89-1416
2	ANTONIO PICHARDO DE LA ROSA	90-0331
3	LUIS MANUEL AQUINO ORTIZ	91-0048
4	CLAUDE ANTONIO VALDEZ NUNEZ	91-0310
5	YSAIAS FRANCISCO MONTAS DIAZ	91-0488
6	RAMON ALEXIS GONZALEZ NUNEZ	91-0489
FEMENINO		
1	ANA ALI. PENA FRANJUL	89-1416
2	CARMEN RODRIGUEZ GUZMAN	93-0667
3	GLADY ALTAGRACIA CONTRERAS RODRIGUEZ	89-1606

AJE-APEC

UNIVERSIDAD APEC
"UNAPEC"
IV UNIVERSIADA NACIONAL
INSCRIPCION COLECTIVA
"UCSD"

INTEGRANTES DEL EQUIPOS DE AJEDREZ :

No.	NOMBRES	MATRICULAS
1	RUBEN PUNTIER	98-1162
2	FAUSTO PUNTIER	98-1198
3	JOSUE VIDAL	89-8151
4	OSIRIS DE LEON	98-1246
5	LUIS CAPELLANOS	92-8253
6	HECTOR FERMIN	98-8114

AJE-UEC

UNIVERSIDAD APEC
 "UNAPEC"
 IV UNIVERSIADA NACIONAL
 INSCRIPCION COLECTIVA
 "UASD"
 AJEDREZ

No.	NOMBRE Y APELLIDOS	MATRICULA
MASCULINO		
1	ALEJANDRO CANDELARIO H.	92-6548
2	SALVADOR HEREDIA S.	98-1276
3	MISAEAL KING S.	93-6599
4	JOSE FERNANDEZ	93-8753
5	EDDY DE LOS SANTOS	93-2924
6	IVAN G. MARTE P.	93-7752
FEMENINO		
1	NAURY PEREZ	91-8631
2	YSABEL REYES	92-8996
3	INGRID OZUNA	89-8432
4	MISCELANIA DE LA ROSA	96-6258
5	LUDA DIPRE	
6	WANDY MONTILLA MENDEZ	

UNIVERSIDAD APEC
"UNAPEC"
IV UNIVERSIADA NACIONAL
INSCRIPCION COLECTIVA
"PUCMM"
AJEDREZ

No.	NOMBRE Y APELLIDOS	MATRICULA
MASCULINO		
1	ERICK VASQUEZ	88-5454
2	LEON DE MOYA	91-5628
3	RODI SANTOS	93-5886
4	JOAQUIN SANG	92-5968
5	FRANCISCO PENA	91-5472

112

UNIVERSIDAD APEC
"UNAPEC"
IU UNIVERSIADA NACIONAL
INSCRIPCION COLECTIVA
"CDEP"

INTEGRANTES DEL EQUIPOS DE AJEDREZ :

No.	NOMBRES	MATRICULAS
1	ELVIN SANTANA	91-00058
2	DIEGO CESAR	89-00191
3	ERNESTO SANTANA	93-00285
4	AGUSTIN ABREU	85-00155
5	NELSON JAVIER GONZALEZ	93-00128
6	FREDDY DE LA HOZ	91-00408

AJZ-CDEP

UNIVERSIDAD APEC
 "UNAPEC"
 IV UNIVERSIADA NACIONAL
 INSCRIPCION COLECTIVA
 "UNPHU"
 AJEDREZ

No.	NOMBRE Y APELLIDOS	MATRICULA
MASCULINO		
1	DAMIAN LOPEZ	91-1334
2	WILLIAM PUNTIER	91-8854
3	TEOFILO MESA	91-1188
4	YONI ACEVEDO	91-8776
5	ALEX BELTREZ	91-1172
6	RAUL ALMONTE	92-1234
FEMENINO		
1	CARMEN BEATRIZ MONTILLA	91-8631
2	WELZAIDA PEREZ	92-8996
3	MIRIAN ROMERO	89-8432
4	WANDA DEL ROSARIO	96-8258
5	THANYA GUZMAN RINCON	93-8597

UNIVERSIDAD APEC
"UNAPEC"
IV UNIVERSIADA NACIONAL

INSCRIPCION COLECTIVA

"O&M"

AJEDREZ

No.	NOMBRE Y APELLIDOS	MATRICULA
MASCULINO		
1	RHAY ALCANTARA	93-MINS-1-152
2	JULIO ACEVEDO VARGAS	92-ECTN-1-238
3	ARISTOTELES GOMEZ VARGAS	91-SCTN-1-158
4	JOSE A. JIMENEZ	98-EISN-1-136
5	ROBERTO A. DE LA CRUZ	92-EIIN-1-823
6	JUAN E. GOMEZ	88-EISN-1-283
7	DANIEL ABREU	88-MIIN-1-881
FEMENINO		
1	YANET CASADO P.	91-SICN-1-883
2	WENDY VASQUEZ	91-EIST-1-892
3	ANA DE LA CRUZ	89-ECTN-1-243
4	NANCY FELIZ	98-EISN-1-848

UNIVERSIDAD APEC
 "UNAPEC"
 IV UNIVERSIADA NACIONAL
 INSCRIPCION COLECTIVA
 "O&M"
 AJEDREZ

No.	NOMBRE Y APELLIDOS	MATRICULA
MASCULINO		
1	RHAY ALCANTARA	93-MINS-1-152
2	JULIO ACEVEDO VARGAS	92-ECTN-1-230
3	ARISTOTELES GOMEZ VARGAS	91-SCTN-1-158
4	JOSE A. JIMENEZ	90-EISM-1-136
5	ROBERTO A. DE LA CRUZ	92-EIIN-1-023
6	JUAN E. GOMEZ	88-EISN-1-203
7	DANIEL ABREU	88-MIIN-1-001
FEMENINO		
1	YANET CASADO P.	91-SICN-1-003
2	WENDY VASQUEZ	91-EIST-1-092
3	ANA DE LA CRUZ	89-ECTN-1-243
4	NANCY FELIZ	90-EISN-1-040

15

UNIVERSIDAD APEC
"UNAPEC"
IV UNIVERSIADA NACIONAL

INSCRIPCION COLECTIVA

"UTESA"

AJEDREZ

No.	NOMBRES	MATRICULAS
1	QUIVIO JIMENEZ	90-0704
2	ENRIQUE RODRIGUEZ	87-2960
3	AUGUSTO MIRANDA	90-0293
4	MIGUEL ANGEL GUZMAN	90-1436
5	AGRIBERTO RODRIGUEZ	92-0783
6	CARLOS DELMONTE	91-1376

AJE-UTE

UNIVERSIDAD APEC
"UNAPEC"
IV UNIVERSIADA NACIONAL
INSCRIPCION COLECTIVA
"PUCMM"
AJEDREZ

No.	NOMBRE Y APELLIDOS	MATRICULA
MASCULINO		
1	ERICK VASQUEZ	88-5454
2	LEON DE MOYA	91-5628
3	RODI SANTOS	93-5886
4	JOAQUIN SANG	92-5968
5	FRANCISCO PENA	91-5472

UNIVERSIDAD APEC
"UNAPEC"
IV UNIVERSIADA NACIONAL
INSCRIPCION COLECTIVA
"CDEP"

AJEDREZ

No.	NOMBRES	MATRICULAS
1	ELVIN SANTANA	91-00058
2	DIEGO CESAR	89-00191
3	ERNESTO SANTANA	93-00285
4	AGUSTIN ABREU	85-00155
5	NELSON JAVIER GONZALEZ	93-00128
6	FREDDY DE LA HOZ	91-00408

AJE-CDEP

UNIVERSIDAD APEC
"UNAPEC"
IV UNIVERSIADA NACIONAL

INSCRIPCION COLECTIVA

"UCSD"

AJEDREZ

No.	NOMBRES	MATRICULAS
1	RUBEN PUNTIER	98-1182
2	FAUSTO PUNTIER	98-1198
3	JOSUE VIDAL	89-8151
4	OSIRIS DE LEON	98-1246
5	LUIS CATELLANOS	92-8253
6	HECTOR FERMIN	98-8114

AJE-USC

UNIVERSIDAD APEC
 "UNAPEC"
 IV UNIVERSIADA NACIONAL
 INSCRIPCION COLECTIVA
 "UASD"
 AJEDREZ

No.	NOMBRE Y APELLIDOS	MATRICULA
MASCULINO		
1	ALEJANDRO CANDELARIO H.	92-6540
2	SALVADOR HEREDIA S.	98-1276
3	MISAEEL KING S.	93-6599
4	JOSE FERNANDEZ	93-8753
5	EDDY DE LOS SANTOS	93-2924
6	IUAN G. MARTE P.	93-7752
FEMENINO		
1	NAURY PEREZ	91-8631
2	YSABEL REYES	92-8996
3	INGRID OZUNA	89-8432
4	MISCELANIA DE LA ROSA	96-8258
5	LUDA DIPRE	
6	WANDY MONTILLA MENDEZ	

101

UNIVERSIDAD AFEC
"UNAPEC"
IV UNIVERSIADA NACIONAL
INSCRIPCION COLECTIVA
"UTESA"

INTEGRANTES DEL EQUIPOS DE AJEDREZ :

No.	NOMBRES	MATRICULAS
1	QUIVIO JIMENEZ	98-8784
2	ENRIQUE RODRIGUEZ	87-2968
3	AUGUSTO MIRANDA	98-8293
4	MIGUEL ANGEL GUZMAN	98-1436
5	AGRIBERTO RODRIGUEZ	92-8783
6	CARLOS DELMONTE	91-1376

AFE-UTI

102

UNIVERSIDAD APEC
"UNAPEC"
IV UNIVERSIADA NACIONAL
INSCRIPCION COLECTIVA
"UNIBE"

INTEGRANTES DEL EQUIPOS DE AJEDREZ :

No.	NOMBRES	MATRICULAS
1	CARLOS REYNARDO LARACUET CUETO	98-8124
2	PEDRO PABLO LLUBERES DICKSON	98-8121
3	CARLOS MANUEL SOLANO JULIAO	98-8256
4	ELLYSERLDA GOMEZ LIZARDO	91-3848
5	JEAN PAUL APARICIO	92-3869
6	FRANK RAYMUNDO DE SUEZA RODRIGUEZ	89-8889
7	MICHAEL HECTOR CRUZ GONZALEZ	92-8285

AVE-121

UNIVERSIDAD APEC
"UNAPEC"
IV UNIVERSIADA NACIONAL
"UNAPEC"

AJEDREZ

No.	NOMBRES	MATRICULAS
1	MOISES MIGUEL ANGEL AVILA VORT	89-1416
2	ANTONIO PICHARDO DE LA ROSA	90-0331
3	LUIS MANUEL AQUINO ORTIZ	91-0048
4	CLAUDE ANTONIO VALDEZ NUNEZ	91-0310
5	YSAIAS FRANCISCO MONTAS DIAZ	91-0488
6	RAMON ALEXIS GONZALEZ NUNEZ	91-0489
FEMENINO		
1	ANA ALT. PENA FRANJUL	89-1416
2	CARMEN RODRIGUEZ GUZMAN	93-0667
3	GLADY ALTAGRACIA CONTRERAS RODRIGUEZ	89-1606

UNIVERSIDAD APEC
"UNAPEC"
IV UNIVERSIADA NACIONAL

INSCRIPCION COLECTIVA

"UNAPEC"

ATLETISMO

No.	NOMBRE Y APELLIDOS	MATRICULA
1	ALBERT ANTONIO NUNEZ	
2	MELVIN RAFAEL TERRERO MATOS	91-8585
3	ELIAS ISRAEL MUNOZ OVALLES	
4	AHILDA MIGUELINA FORTUNATO CABRAL	92-8381
5	FELIX ANTONIO BALDERA ESCOBOSA	91-8686

ATLE-APEC

UNIVERSIDAD APEC
 "UNAPEC"
 IV UNIVERSIADA NACIONAL

INSCRIPCION COLECTIVA

"UNAPEC"

SOFTBOL

No.	NOMBRES	MATRICULAS
1	ALEJANDRO JOSE DICENT DE LA CRUZ	91-0775
2	HAMLET OMAR RIVERA FERMIN	93-5156
3	HENRI ALEXANDER BAEZ PERALTA	92-1655
4	MAXIMO ARIOSTIS VICENTE ALCANTARA	90-2930
5	YOUANNY JESUS PICHARDO MINAYA	90-0659
6	CARLOS THOMAS FERNANDEZ SANCHEZ	88-0810
7	RAFAEL DAVID SILVA SANTANA	93-4709
8	ROBERTO J. CRUZ URIBE	91-2078
9	FRANCELIN ANTONIO LIRIANO RONDON	90-1600

SOF-APEC

ENTRENADOR: JOSE MARTINEZ JIMENEZ

UNIVERSIDAD APEC
"UNAPEC"
IV UNIVERSIADA NACIONAL
INSCRIPCION COLECTIVA
"UNAPEC"

JUDO

No.	NOMBRES	MATRICULAS
1	ROBERTO O. GUERRERO V.	92-8558
2	DANIEL AUGUSTO	93-1345
3	MARIO ALEXIS ISABEL JORGE	98-8854
4	VICTOR CAONABO	98-8886
5	MARIANO DEYVI MORENO PEREZ	93-8128
6	MARCOS JOSE MACEO MONTAS	89-8468
7	RAMON ANTONIO GONZALEZ MARTINEZ	89-8886
8	RANCES RAMON RICHARDSON DOMINGUEZ	92-8868
9	VRIGILIO ARTURO SANCHEZ GERONIMO	93-8814

UNIVERSIDAD APEC
"UNAPEC"
IV UNIVERSIADA NACIONAL
"UNAPEC"

BALONCESTO

No.	NOMBRES	MATRICULAS
1	FRANKLIN ELIAS MARTIN FERREIRA	87-2469
2	CARLOS WELLINGTON ORTIZ MARTINEZ	89-1433
3	HO-CHI MINH OVIEDO HERNANDEZ	91-1336
4	WINSTON MANUEL GARCIA MOREL	91-1186
5	RAFAEL CESA	92-0191
6	ROBERTO CRUZ URIBE	92-0802
7	FRANCELYN ANTONIO LIRIANO RONDON	92-0229
8	JULIO CESAR DIAZ DIAZ	93-0579
9	ANGEL GAUTIER DEL CASTILLO	93-0190

UNIVERSIDAD APEC
 "UNAPEC"
 IV UNIVERSIADA NACIONAL
 INSCRIPCION COLECTIVA
 "UNAPEC"

TENIS DE CAMPO

MASCULINO		
No.	NOMBRE Y APELLIDOS	MATRICULA
1	JOSE DOLORES EUSTAQUIO	77-8426
2	JAIME ALFONSO MORETA MATOS	93-8488
3	ALFONSO MIGUEL ALONSO TESSON	93-1886
4	REYNALDO HERMINIO ROA GUZMAN	91-8548
5	MIGUEL ANGEL BURGO LOPEZ	98-1538
FEMENINO		
1	ROSANNA GUERRERO	91-1267

UNIVERSIDAD APEC
 "UNAPEC"
 IV UNIVERSIADA NACIONAL
 "UNAPEC"
 KARATE

No.	NOMBRES	MATRICULAS
1	HAMLET OMAR RIVERA FREMIN	90-0336 (IEC)
2	RAUL LEONARDO SANTOS AMPARO	92-0798 (IEA)
3	BLADE MIL DE LA ROSA DIAZ	92-0664 (TUR)
4	JACOBO EMILIANO MORENO	91-0964 (IEA)
5	ROBERTO BONILLA HILARIO	88-1510 (DIT)
6	CHRISTIAN RAMON FELIX MENDEZ	91-0159 (PUB)
7	RAFAEL ELEAZAR NUNEZ SANTANA	90-0039 (ISI)
8	AGUSTIN DE LA CRUZ	
9	FERNANDO REY MERCEDEZ GOMEZ	90-0230

UNIVERSIDAD APEC
 "UNAPEC"
 IU UNIVERSIADA NACIONAL

INSCRIPCION COLECTIVA

"UNAPEC"

TAE-KWON-DO

No.	NOMBRES	MATRICULAS
1	AMADO ANTONIO POZO TOLEDO	93-0829
2	LWIDIO CASTILLO SANCHEZ	91-0524
3	RAFAEL ELEAZAR NUNEZ SANTANA	98-0039
4	HECTOR OSCAR ESCALANTE MATEO	88-0610
5	GUSTAVO ALBERTO LOPEZ CALDERON	93-1257
6	OLIVER DAVID CRUZ DE LA CRUZ	92-0155
7	RAFAEL EDUARDO RAMIREZ LEO	93-1362
8	JOSE ANDRES MUNOZ FERNANDEZ	93-0249
9	RAFAEL ARTURO VANDERPOOL HERNANDEZ	93-0225
10	OSCAR DELFIN QUINONES PEREZ	

TAE-APEC

UNIVERSIDAD APEC
 "UNAPEC"
 IU UNIVERSIADA NACIONAL
 INSCRIPCION COLECTIVA
 "UNAPEC"
 BEISBOL

No.	NOMBRE Y APELLIDOS	MATRICULA
1	DAVID SILVA	90-0296
2	RAFAEL GARCIA	
3	HENRI BAEZ	91-0689
4	FELIX DE JESUS	88-0892
5	YOVANNY DE JESUS PICHARDO MINAYA	88-1200
6	ROBERTO CRUZ	92-0802
7	EDDY FIGUEROA	90-1317
8	FREDDY FRIAS	92-1254
9	JOEL BLADIMIR RIJO	93-0987
10	HO-CHI MINCH OVIEDO HERNANDEZ	91-1336
11	CARLOS MANUEL VELOS	93-1365
12	ALEJANDRO DICENT	92-1065
13	HECTOR DURAN	93-0544
14	HILARIO ROSARIO	93-0658
15	RUBEN MARINEZ	93-0275
16	MAXIMO VICENTE	93-1533
17	JOSE SANDI ROSARIO	93-0656
18	HUGO LOCKHART	93-5060

16 Incluir #16 SOFTBALL

UNIVERSIDAD APEC
 "UNAPEC"
 IV UNIVERSIADA NACIONAL
 INSCRIPCION COLECTIVA
 "UNIBE"

INTEGRANTES DEL EQUIPOS TENIS DE CAMPO :

No.	NOMBRES	MATRICULAS
1	MICHAEL HECTOR CRUZ GONZALEZ	92-0205
2	LUIS NEY QUITERIO MONTERO	92-0047
3	CESAR AUGUSTO RIVERA FERNANDEZ	88-5014
4	FRANK MIGUEL RODRIGUEZ GARCIA	93-0264
5	RAFAEL E. BERRIDO CONCEPCION	91-0168
FEMENINO		
1	AYEISA BAEZ DIAZ	92-0262
2	INGRID CARVAJAL MUNOZ	91-0211
3	CAROLINA MARIA HENRIQUEZ CAOLO	92-0056

TENI-CAM

UNIVERSIDAD APEC
"UNAPEC"
IV UNIVERSIADA NACIONAL

INSCRIPCION COLECTIVA

"UNIBE"

TENIS DE MESA

No.	NOMBRES	MATRICULAS
1	ADRIAN NUNEZ	
2	CESAR JOAQUIN PENA	
3	VICTOR PEREZ	
4	DAVID ARDEVIN	
5	EVA DEL ROSARIO	

TENI-182

UNIVERSIDAD APEC
"UNAPEC"
IV UNIVERSIADA NACIONAL

INSCRIPCION COLECTIVA

"UNIBE"

SOFTBOL

No.	NOMBRES	MATRICULAS
1	HECTOR TAVERAS VINAS	98-8517
2	OMAR TRONCOSO	89-8764
3	CRISTOBAL JUSTINIANO MARTINEZ	89-8312
4	CARLOS TRONCOSO	89-8324
5	SAIDE ACDA	98-3175
6	JOSE A. MARRANZINI	98-8819
7	FRANCISCO JOSE MOORE BATISTA	89-8587
8	PEDRO PABLO LLUBERES DICKSON	98-8121
9	ROMER SANTANA	89-8652
10	HOMERO A. ORTEGA	89-8186
11	ANTONIO SANCHEZ	98-8254
12	FRANCIS WOSSY GIL	88-8529
13	ANSELMO GONZALEZ	92-8152
14	MARIO ALEJANDRO GUERRERO	89-8745
15	ASIRIS MARCHENA	88-8487
16	JULIO BREA	89-8738
17	MIGUEL ANGEL CALZADA SOAD	88-8487
18	ACTA NATERA SAILE	89-8738

UNIVERSIDAD APEC
"UNAPEC"
IV UNIVERSIADA NACIONAL

INSCRIPCION COLECTIVA

"UNIBE"

NATACION

No.	NOMBRES	MATRICULAS
1	MANUEL ALEJANDRO FORDEUR SALETA	92-8193
2	EDWIN R. CRISTOPHER PEREZ	93-8117
3	ROBERTO CARLOS LEO SEPULVEDA	92-8841

NATA-121

UNIVERSIDAD APEC
"UNAPEC"
IV UNIVERSIADA NACIONAL

INSCRIPCION COLECTIVA

"UNIBE"

BALONCESTO

No.	NOMBRES	MATRICULAS
1	ALEXANDER ORTEGA	89-8664
2	OSVARDO VILLALOMA	91-8434
3	FERNAND GRACIANO	91-8448
4	RICAERDO BAZORA	88-8521
5	EDWIN GUERRERO	88-8482
6	FRANKLIN VASQUEZ	
7	RAINER VOLQUEZ	
8	ALMARDO SANCHEZ	91-8845
9	DAVID PEGUERO	
10	RICARDO RUBIO	89-8871
11	JANEIRO BAEZ	98-8583
12	ENMANUEL MELO	91-8556
13	ARSENIO ALMONTE	91-3891
14	WELINTON ARNAUR	93-8347

BALO-15E

CLAUSURA IV UNIVERSIADA NACIONAL: JUEVES 14 DE OCTUBRE '93

HORA: 5:00 P.M.

LUGAR: SALON DE ESTUDIANTES, EDIF. II, UNAPEC, CAMPUS PRINCIPAL

- Palabras centrales, a cargo del Dr. Nicolás Pichardo, Rector de UNAPEC.
- Entrega de pergamino de participación a las 11 universidades de la IV UNIVERSIADA NACIONAL.
- Entrega de pergamino de participación a todos los atletas de las 11 universidades de la IV UNIVERSIADA NACIONAL,
- Entrega de pergaminos a los atletas destacados en las diferentes disciplinas por equipos e individual
- Entrega de trofeos a los tres primeros lugares en cada disciplina.
- Entrega de los máximos galardones a las tres universidades que alcanzaron la mayor puntuación.
- Presentación del grupo de Danza Moderna de UNAPEC.
- Brindis a los delegados de cada universidad.